



Pelle hydraulique

325

Caractéristiques techniques

Les configurations et les fonctionnalités peuvent varier en fonction de la région. Veuillez contacter votre concessionnaire Cat® pour connaître les disponibilités dans votre région.

Table des matières

Spécifications	2
Moteur	2
Système de climatisation	2
Mécanisme d'orientation	2
Poids	2
Chaîne	2
Entraînement	2
Circuit hydraulique	2
Contenances pour l'entretien	2
Normes	3
Performances acoustiques	3
Poids en ordre de marche et pressions au sol	3
Poids des composants principaux	4
Dimensions	5
Dimensions de la lame	6
Plages et forces de travail	7
Capacités de levage de la flèche normale :	
Contrepoids : 4,9 tm (10 800 lb)	8
Contrepoids : 6,7 tm (14 800 lb)	20
Contrepoids : 8,3 tm (18 300 lb)	23
Capacités de levage de la flèche à angle variable :	
Contrepoids : 4,9 tm (10 800 lb)	29
Contrepoids : 6,7 tm (14 800 lb)	35
Guide des équipements	41
Équipement standard et options	77
Kits et équipements installés par le concessionnaire	79
Options de cabine	80
Déclaration environnementale 325	81

Spécifications de la Pelle hydraulique 325

Moteur

Modèle de moteur	C4.4 Cat®	
Puissance nette		
ISO 9249	128,5 kW	172 HP
ISO 9249 (DIN)	175 HP (unité métrique)	
Puissance moteur		
ISO 14396	129,4 kW	174 HP
ISO 14396 (DIN)	176 HP (unités métriques)	
Alésage	105 mm	4 in
Course	127 mm	5 in
Cylindrée	4,4 l	269 in ³
Compatibilité avec le biodiesel	Jusqu'au B20 ⁽¹⁾	

- Conforme aux normes sur les émissions de l'EPA Tier 4 Final pour les États-Unis, Stage V pour l'Union européenne et 2014 pour le Japon.
- Recommandé pour une utilisation jusqu'à 4 500 m (14 760 ft) d'altitude avec détarage de la puissance moteur au-dessus de 3 000 m (9 840 ft).
- La puissance annoncée est testée selon les normes spécifiques en vigueur au moment de la fabrication.
- La puissance nette annoncée désigne la puissance disponible au volant lorsque le moteur est équipé d'un ventilateur, d'un circuit d'admission d'air, d'un circuit d'échappement et d'un alternateur.
- Régime moteur à 2 200 tr/min.

⁽¹⁾ Les moteurs diesel Cat doivent utiliser du carburant ULSD (carburant diesel à très faible teneur en soufre contenant 15 ppm de soufre ou moins) ou du ULSD mélangé aux carburants à faible intensité de carbone** suivants jusqu'à :

- ✓ 20 % de biodiesel FAME (ester méthylique d'acide gras)*
- ✓ 100 % de diesel renouvelable, HVO (huile végétale hydrotraitée) et carburants GTL (gaz à liquide)

Se référer aux directives pour garantir la performance de l'application. Veuillez consulter votre concessionnaire Cat ou la publication « Liquides conseillés pour machines Caterpillar » (SEBU6250) pour plus de détails.

* Les moteurs sans dispositif de post-traitement peuvent utiliser des mélanges plus élevés, contenant jusqu'à 100 % de biodiesel (pour l'utilisation de mélanges supérieurs à 20 % de biodiesel, consultez votre concessionnaire Cat).

** Les émissions de gaz à effet de serre au niveau du tuyau d'échappement des carburants à faible intensité de carbone sont quasiment identiques à celles des carburants traditionnels.

Système de climatisation

Le système de climatisation de cette machine contient du gaz réfrigérant fluoré à effet de serre R134a (potentiel de réchauffement climatique = 1 430). Le système contient 0,8 kg de réfrigérant, avec un équivalent CO₂ de 1,144 tonne métrique.

Mécanisme d'orientation

Vitesse d'orientation	11,12 tr/min	
Couple d'orientation maximal	82 kNm	60 300 lbf-ft

Poids

Poids en ordre de marche	26 200 kg	57 800 lb
--------------------------	-----------	-----------

- Train de roulement long, flèche normale, bras R2,9B1 m (9'6"), godet extra-robuste 1,19 m³ (1,56 yd³), patins à triple arête extra-robustes 600 mm (24"), contrepoids 4,9 tm (10 800 lb) et lame.

Poids en ordre de marche	27 800 kg	61 300 lb
--------------------------	-----------	-----------

- Train de roulement long, flèche normale, bras extra-robuste R2,9B1 (9'6"), godet extra-robuste 1,19 m³ (1,56 yd³), patins à triple arête extra-robustes 600 mm (24") et contrepoids 8,3 tm (18 300 lb).

Poids en ordre de marche	27 000 kg	59 500 lb
--------------------------	-----------	-----------

- Flèche à géométrie variable, bras R2,9 (9'6"), godet extra-robuste 1,30 m³ (1,70 yd³), patins à triple arête 600 mm (24"), contrepoids 6,7 tm (14 800 lb).

Chaîne

Largeur des patins en option	600 mm	24 in
Largeur des patins en option	700 mm	28 in
Largeur des patins en option	790 mm	31 in
Nombre de patins (de chaque côté)	49	
Nombre de galets inférieurs (de chaque côté)	8	
Nombre de galets supérieurs (de chaque côté)	2	

Entraînement

Performances en pente	35°/70 %	
Vitesse de translation maximale	5,7 km/h	3,5 mph
Effort de traction à la barre d'attelage maximal	201 kN	45 232 lbf

Circuit hydraulique

Circuit principal - Débit maximal - Équipement	429 l/min	113 US gal/min
Pression maximale : équipement normal	35 000 kPa	5 075 psi
Pression maximale – Équipement – Mode levage de charges lourdes/Auto Dig Boost	38 000 kPa	5 510 psi
Pression maximale : translation	35 000 kPa	5 075 psi
Pression maximale : orientation	27 500 kPa	3 988 psi
Pompe auxiliaire (en option) – Débit maximal	50,5 l/min	13 US gal/min
Pompe auxiliaire pour lame (en option) – Débit maximal	92,4 l/min	24 US gal/min
Pression maximale – Circuit auxiliaire (en option)	14 000 kPa	2 031 psi
Pression maximale – lame (en option)	24 500 kPa	3 553 psi
Vérin de flèche : alésage	125 mm	5 in
Vérin de flèche : course	1 410 mm	56 in
Vérin de bras : alésage	140 mm	6 in
Vérin de bras : course	1 504 mm	59 in
Vérin de godet : alésage	120 mm	5 in
Vérin de godet : course	1 104 mm	43 in

Contenances pour l'entretien

Contenance du réservoir de carburant	3 13 l	82,7 gal
Circuit de refroidissement	11,8 l	3,1 gal
Huile moteur (avec filtre)	15 l	4,0 gal
Réducteur d'orientation	5,5 l	1,5 gal
Réducteur (chacun)	4,5 l	1,1 gal
Circuit hydraulique (réservoir compris)	2 30 l	60,8 gal
Réservoir hydraulique (tuyau d'aspiration compris)	1 11 l	29,3 gal
Réservoir de liquide d'échappement diesel (DEF)	26 l	6,9 gal

Spécifications de la Pelle hydraulique 325

Normes

Freins	ISO 10265:2008
Cabine/Cadre de protection en cas de retournement (ROPS)	ISO 12117-2:2008
Protections de cabine/conducteur (OPG) (en option)	ISO 10262:1998 Niveau II

Performances acoustiques

ISO 6395:2008 (externe)	97 dB(A)
ISO 6396:2008 (à l'intérieur de la cabine)	70 dB(A)

- Le port de protections auditives peut s'avérer nécessaire lorsque le conducteur travaille dans un poste de conduite ouvert (qui n'est pas correctement entretenu ou dont les portes/vitres sont ouvertes) pendant de longues périodes ou dans un environnement bruyant.

Poids en ordre de marche et pressions au sol

	Patins à triple arête extra-robustes 600 mm (24 in)		Patins à triple arête extra-robustes 700 mm (28 in)		Patins à arête triple extra-robustes 790 mm (31 in)	
	Poids	Pression au sol	Poids	Pression au sol	Poids	Pression au sol
	kg (lb)	kPa (psi)	kg (lb)	kPa (psi)	kg (lb)	kPa (psi)
Configuration de la machine de base						
Châssis de base avec galets inférieurs et galets supérieurs						
Contrepoids de 4,9 tm (10 800 lb) + machine de base à train de roulement long						
Flèche normale + Bras R2,9B1 (9'6") + Godet extra-robuste 1,19 m ³ (1,56 yd ³) + Lame + canalisation auxiliaires	26 200 (57 800)	54,3 (8,0)	26 500 (58 400)	47,2 (6,9)	26 900 (59 300)	42,5 (6,2)
Flèche à géométrie variable + bras R2,9B1 (9'6") + godet extra-robuste 1,19 m ³ (1,56 yd ³) + lame + canalisations auxiliaires pour le bras	27 500 (60 600)	57,2 (8,3)	27 900 (61 500)	49,7 (7,2)	28 200 (62 200)	44,5 (6,5)
Contrepoids 6,7 tm (14 800 lb) + machine de base à train de roulement long						
Flèche normale + bras R2,9B1 (9'6") + godet extra-robuste 1,19 m ³ (1,56 yd ³) + canalisations auxiliaires	26 200 (57 800)	54,5 (7,9)	26 500 (58 400)	47,2 (6,9)	26 900 (59 300)	42,5 (6,2)
Flèche à géométrie variable + bras R2,9B1 (9'6") + godet à usage courant 1,30 m ³ (1,70 yd ³) + canalisations auxiliaires pour le bras	27 000 (59 500)	56,2 (8,1)	27 300 (60 200)	48,7 (7,1)	27 600 (60 800)	43,6 (6,3)
Contrepoids de 8,3 tm (18 300 lb) + machine de base à train de roulement long						
Flèche normale + bras R2,9B1 (9'6") + godet extra-robuste 1,19 m ³ (1,56 yd ³) + canalisations auxiliaires	27 800 (61 300)	57,8 (8,4)	28 100 (61 900)	50,1 (7,3)	28 500 (62 800)	45,0 (6,5)

Tous les poids en ordre de marche comprennent un réservoir de carburant à 90 % avec un conducteur de 75 kg (165 lb).

Spécifications de la Pelle hydraulique 325

Poids des composants principaux

	kg	lb
Poids de base de la machine (avec châssis de tourelle, train de roulement long, contrepoids, deux vérins de flèche (flèche non incluse), bras, godet, lame, vérin de bras, vérin de godet, chaînes, réservoir de carburant, poids de conducteur)		
Avec contrepoids 4,9 tm (10 800 lb) (à utiliser avec flèche normale et lame)	17 490 kg	38 540 lb
Avec contrepoids 4,9 tm (10 800 lb) (à utiliser avec flèche à géométrie variable et lame)	17 850 kg	39 340 lb
Avec contrepoids 6,7 tm (14 800 lb) (à utiliser avec flèche normale)	18 650 kg	41 110 lb
Avec contrepoids 6,7 tm (14 800 lb) (à utiliser avec flèche à géométrie variable)	18 580 kg	40 960 lb
Avec contrepoids 8,3 tm (18 300 lb) (à utiliser avec flèche normale)	20 250 kg	44 640 lb
Patins :		
Patins de chaîne à triple arête extra-robustes, largeur 600 mm (24"), épaisseur 12,5 mm (0,49")	3 190	7 040
Patins de chaîne à arête triple extra-robustes, largeur 700 mm (28"), épaisseur 12,5 mm (0,49")	3 520	7 770
Patins de chaîne à triple arête extra-robustes, largeur 790 mm (31"), épaisseur 12,5 mm (0,49") avec rallonge de marchepied	3 860	8 500
Pour flèche normale	420	940
Pour flèche à géométrie variable	360	790
Poids de 90 % du réservoir de carburant et conducteur de 75 kg (165 lb)	310	690
Lames (y compris canalisations, vérins, modifications du châssis) :		
Lame 2 980 mm (9'9") (à utiliser avec contrepoids 4,9 tm [10 800 lb] et patins de chaîne 600 mm [24"])	1 150	2 540
Lame 3 170 mm (10'5") (à utiliser avec contrepoids 4,9 tm [10 800 lb] et patins de chaîne 700 mm [28"] ou 790 mm [31"])	1 190	2 620
Contrepoids :		
Contrepoids 4,9 tm (10 800 lb)	4 900	10 800
Contrepoids 6,7 tm (14 800 lb)	6 700	14 800
Contrepoids 8,3 tm (18 300 lb)	8 300	18 300
Châssis de tourelle :		
Châssis de tourelle avec châssis de base standard et galets inférieurs pour usage très intensif pour contrepoids 4,9 tm (10 800 lb) – à utiliser avec lame	7 050	15 530
Châssis de tourelle avec châssis de base standard et galets inférieurs pour usage très intensif pour contrepoids 6,7 tm (14 800 lb) – Sans lame	6 960	15 350
Châssis de tourelle avec châssis de base standard et galets inférieurs pour usage très intensif pour contrepoids 8,3 tm (18 300 lb) – Sans lame	6 960	15 350
Trains de roulement :		
Châssis long sans lame	4 560	10 050
Train de roulement long à utiliser avec lame	5 120	11 290
Flèches (avec canalisations, axes, vérin de bras) :		
Flèche normale 5,7 m (18'8")	1 740	3 830
Flèche normale extra-robuste 5,7 m (18'8")	1 910	4 220
Canalisations auxiliaires (HP + attache rapide)	130	290
Flèche à géométrie variable (pied 2,7 m [8'10"] + avant 3,3 m [10'10"])	2 870	6 320
Bras (avec canalisations, axes, vérin de godet, timonerie de godet) :		
Bras normal R2,9B1 (9'6")	1 030	2 270
Bras extra-robuste R2,9B1 (9'6")	1 140	2 520
Canalisations auxiliaires (HP + attache rapide)	60	130
Godets (sans timonerie, avec pointes et couteaux latéraux) :		
HD 1,19 m ³ (1,56 yd ³)	1 040	2 290
GD 1,30 m ³ (1,70 yd ³)	880	1 940
Attaches rapides :		
Flèche d'attache rapide de l'attache à accouplement par axes (sans axes)	430	940
Flèche d'attache rapide CW (sans axes)	250	550

Voir les pages 31-32 pour obtenir la liste complète des options de godet.

Spécifications de la Pelle hydraulique 325

Dimensions

Toutes les dimensions sont approximatives et peuvent varier en fonction de la sélection du godet.

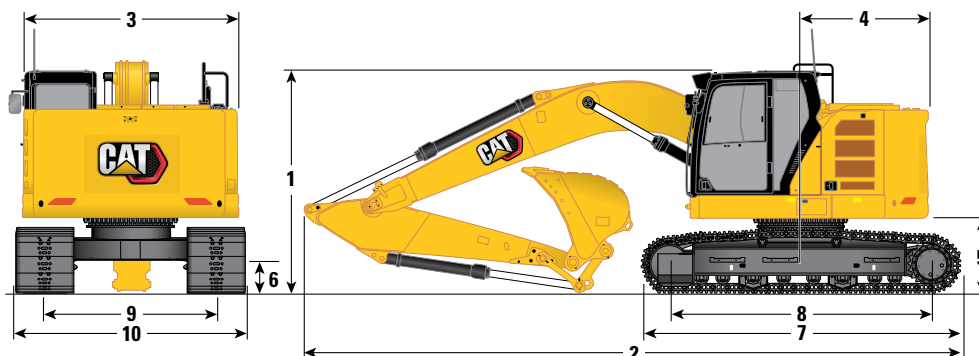

Options de flèche	Flèche normale 5,7 m (18'8")		Flèche à angle variable 2,7 m/3,3 m (8'10"/10'10")	
Option de bras	Bras normal R2,9B1 (9'6")		Bras normal R2,9B1 (9'6")	
1 Hauteur de la machine :				
Hauteur de la cabine	3 080 mm	10'1"	3 080 mm	10'1"
Hauteur au sommet de l'antenne GNSS (si installée)	2 620 mm	8'7"	2 620 mm	8'7"
Hauteur OPG	3 220 mm	10'7"	3 220 mm	10'7"
Hauteur d'expédition sans OPG	3 210 mm	10'6"	3 210 mm	10'6"
Hauteur des mains courantes	3 190 mm	10'5"	3 190 mm	10'5"
Avec flèche/bras/godet monté(e)	3 210 mm	10'6"	3 210 mm	10'6"
Avec flèche/bras monté(e)	2 980 mm	9'9"	3 040 mm	10'0"
Avec flèche montée	2 530 mm	8'3"	2 600 mm	8'6"
Avec flèche/bras/godet montés (avec canalisations auxiliaires)	3 210 mm	10'6"	3 209 mm	10'6"
Avec flèche/bras montés (avec canalisations auxiliaires)	3 210 mm	10'6"	3 209 mm	10'6"
Avec flèche montée (avec canalisations auxiliaires)	2 980 mm	9'9"	3 040 mm	10'10"
2 Longueur de la machine :				
Avec flèche/bras/godet montés (avec/sans canalisations auxiliaires)	8 910 mm	29'3"	9 180 mm	30'1"
Avec flèche/bras montés (avec/sans canalisations auxiliaires)	8 850 mm	29'0"	8 910 mm	29'3"
Avec flèche montée (avec/sans canalisations auxiliaires)	7 780 mm	25'5"	8 060 mm	26'5"
Avec lame montée (avec canalisations auxiliaires)	9 600 mm	31'6"	9 870 mm	32'5"
3 Largeur de la tourelle	2 990 mm	9'10"	2 990 mm	9'10"
4 Rayon d'encombrement arrière :				
Avec contrepoids 4,9 tm (10 800 lb)	1 780 mm	5'8"	1 780 mm	5'8"
Avec contrepoids 6,7 tm (14 800 lb)	—	—	1 810 mm	5'11"
Avec contrepoids 8,3 tm (18 300 lb)	1 810 mm	5'11"	—	—
5 Garde au sol du contrepoids	980 mm	3'2"	1 020 mm	3'4"
6 Garde au sol	440 mm	1'5"	440 mm	1'5"
7 Longueur des chaînes	4 460 mm	14'7"	4 460 mm	14'7"
8 Longueur jusqu'au centre des galets	3 650 mm	12'0"	3 650 mm	12'0"
9 Calibre des chaînes	2 380 mm	7'10"	2 380 mm	7'10"
10 Largeur du train de roulement :				
Patins de 600 mm (24")	2 980 mm	9'8"	2 980 mm	9'8"
Patins de 700 mm (28")	3 080 mm	10'1"	3 080 mm	10'1"
Patins de 790 mm (31")	3 170 mm	10'4"	3 170 mm	10'4"
Type de godet	GD		GD	
Capacité du godet	1,30 m ³	1,70 yd ³	1,30 m ³	1,70 yd ³
Rayon aux pointes du godet	1 700 mm	5'7"	1 700 mm	5'7"

Spécifications de la Pelle hydraulique 325

Dimensions de la lame

Toutes les dimensions sont approximatives.

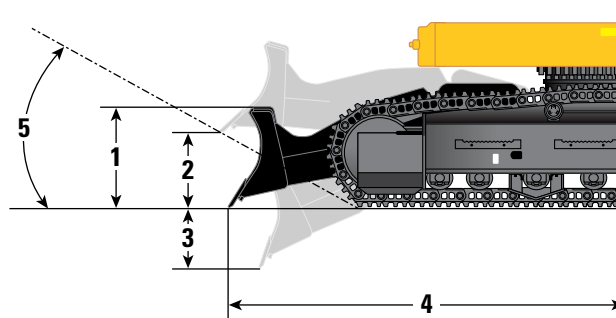

Options de lame	2 980 mm (9'8")		3 170 mm (10'4")	
Largeur des patins de chaîne recommandée	600 mm (24")		700 mm (28")/790 mm (31")	
1 Hauteur du bouclier de lame	696 mm	2'3"	696 mm	2'3"
2 Montée de lame de coupe maximale de la lame	585 mm	1'11"	585 mm	1'11"
3 Profondeur de lame de coupe minimale de la lame	467 mm	1'6"	467 mm	1'6"
4 Distance entre le bord de la lame et le centre de la machine	2 930 mm	9'7"	2 930 mm	9'7"
5 Angle d'incidence	28,8°		28,8°	
Force vers le bas de la lame (au niveau du sol)	151,4 kN	34,0 klf	151,4 kN	34,0 klf
Force vers le bas de la lame (maxi)	170,6 kN	38,4 klf	170,6 kN	38,4 klf

Spécifications de la Pelle hydraulique 325

Plages et forces de travail

Toutes les dimensions sont approximatives et peuvent varier en fonction de la sélection du godet.

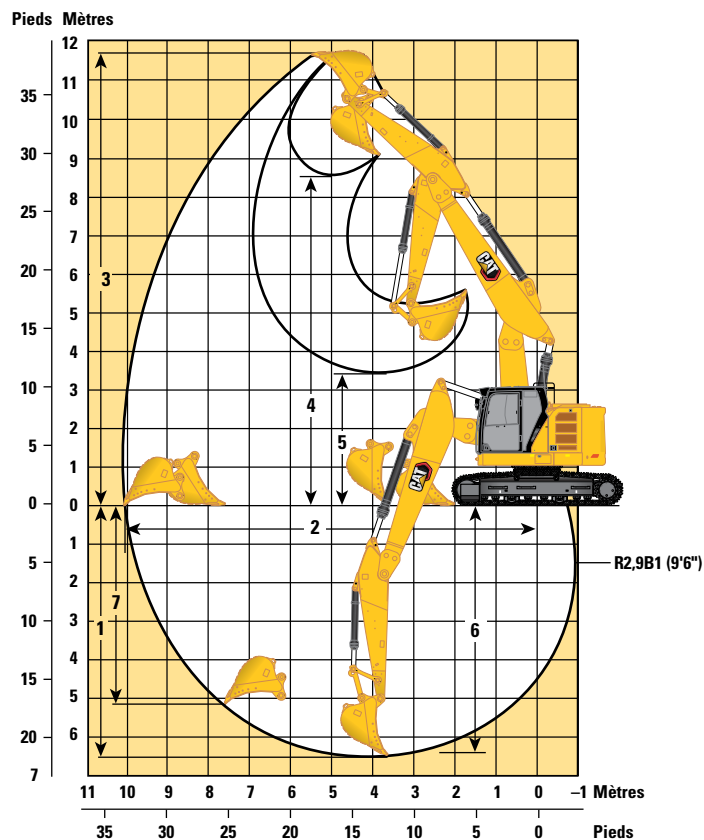
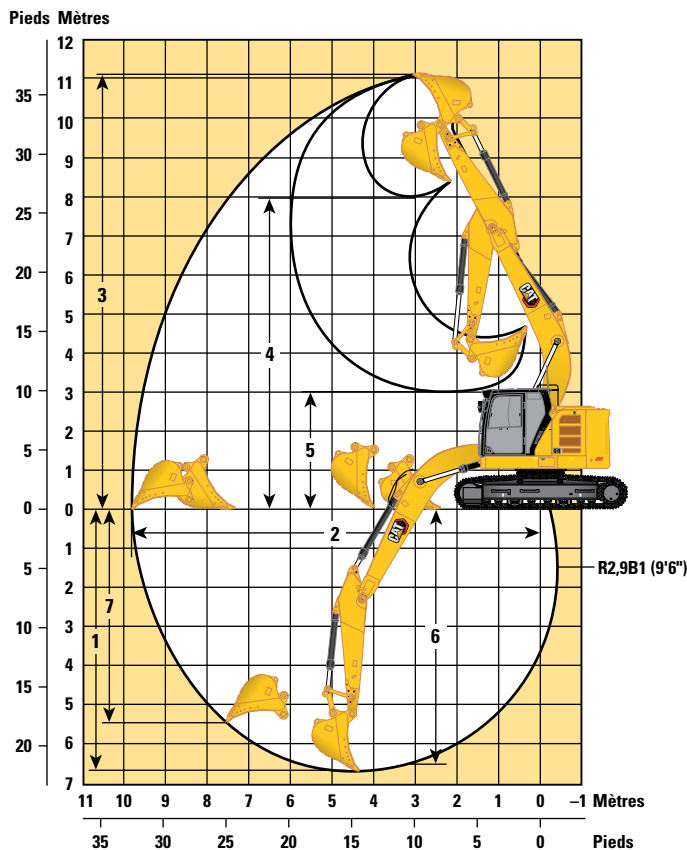

Options de flèche

Flèche normale
5,7 m (18'8")

Flèche à angle variable
2,7 m/3,3 m (8'10"/10'10")

Option de bras

Bras normal
R2,9B1 (9'6")

Bras normal
R2,9B1 (9'6")



	Flèche normale 5,7 m (18'8")		Flèche à angle variable 2,7 m/3,3 m (8'10"/10'10")	
	Bras normal R2,9B1 (9'6")		Bras normal R2,9B1 (9'6")	
1 Profondeur d'excavation maximale	6 700 mm	22'0"	6 520 mm	21'5"
2 Portée maximale au niveau du sol	9 670 mm	31'9"	9 780 mm	32'1"
3 Hauteur de coupe maximale	11 090 mm	36'5"	11 680 mm	38'4"
4 Hauteur de chargement maximale	7 970 mm	26'2"	8 540 mm	28'0"
5 Hauteur de chargement minimale	3 010 mm	9'11"	3 420 mm	11'3"
6 Profondeur de coupe maximale pour fond plat de 2 440 mm (8'0")	6 530 mm	21'5"	6 420 mm	21'1"
7 Profondeur d'excavation maximale en paroi verticale	5 470 mm	17'11"	5 150 mm	16'11"
Force d'excavation du godet (ISO)	141 kN	31 588 lbf	150 kN	33 811 lbf
Force d'excavation du bras (ISO)	107 kN	23 980 lbf	108 kN	24 295 lbf
Force d'excavation du godet (ISO) – Auto dig boost	153 kN	34 420 lbf	163 kN	36 610 lbf
Force d'excavation du bras (ISO) – Auto Dig Boost	116 kN	26 120 lbf	117 kN	26 360 lbf
Type de godet	GD		GD	
Capacité du godet	1,30 m ³	1,70 yd ³	1,30 m ³	1,70 yd ³
Rayon aux pointes du godet	1 698 mm	5'7"	1 698 mm	5'7"

Spécifications de la Pelle hydraulique 325

Capacités de levage de la flèche normale – Contrepoids : 4,9 tm (10 800 lb) – Sans godet, levage pour charges lourdes : activé

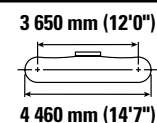
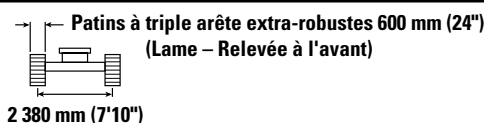
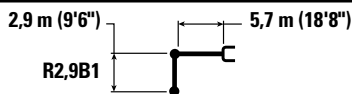
Lame 2 980 mm (9'9")



	1 500 mm/5'0"		3 000 mm/10'0"		4 500 mm/15'0"		6 000 mm/20'0"		7 500 mm/25'0"				mm ft/in		
	kg lb	kg lb	kg lb	kg lb	kg lb	kg lb	kg lb	kg lb	kg lb	kg lb	kg lb	kg lb			
9 000 mm 30'0"													*5 000 *11 350	*5 000 *11 350	4 500 13'11"
7 500 mm 25'0"					*6 200 *13 650	*6 200 *13 650	*5 350 *10 150	5 350 *10 150					*4 200 *9 350	*4 200 *9 350	6 280 20'2"
6 000 mm 20'0"					*6 650 *14 500	*6 650 *14 500	*6 400 *14 050	5 350 11 450					*3 950 *8 700	3 800 8 500	7 350 23'11"
4 500 mm 15'0"			*10 650 *22 700	*10 650 *22 700	*8 150 *17 600	8 000 17 250	*7 050 *15 300	5 150 11 100	5 450 11 700	3 650 7 800			*3 900 *8 550	3 300 7 250	8 000 26'11"
3 000 mm 10'0"					*10 250 *22 100	7 500 16 100	7 550 16 250	4 900 10 600	5 350 11 500	3 550 7 600			*4 000 *8 800	3 000 6 650	8 330 27'3"
1 500 mm 5'0"					11 550 24 750	7 000 15 100	7 300 15 700	4 700 10 100	5 250 11 250	3 450 7 400			*4 250 *9 350	2 950 6 450	8 390 27'6"
0 mm 0'0"			*7 450 *17 000	*7 450 *17 000	11 250 24 100	6 750 14 500	7 100 15 300	4 550 9 750	5 150 11 050	3 350 7 200			4 550 10 050	3 000 6 600	8 170 26'9"
-1 500 mm -5'0"	kg lb	*7 750 *17 300	*7 750 *17 300	*12 400 *28 100	*12 400 *27 500	11 150 23 900	6 700 14 350	7 050 15 150	4 500 9 650	5 150 11 050	3 350 7 200		5 000 11 000	3 250 7 200	7 650 25'0"
-3 000 mm -10'0"	kg lb	*12 900 *28 950	*12 900 *28 950	*15 750 *34 150	13 050 27 950	11 250 24 100	6 750 14 550	7 100 15 300	4 500 9 750				6 000 13 350	3 900 8 600	6 760 22'0"
-4 500 mm -15'0"	kg lb			*11 800 *25 100	*11 800 *25 100	*8 600 *18 100	7 000 15 050						*6 850 *14 950	5 550 12 550	5 320 17'11"



ISO 10567:2007



*Indique que la charge est limitée par la capacité de levage hydraulique plutôt que par la charge limite d'équilibre. Les capacités de levage ci-dessus sont conformes à la norme ISO 10567:2007 relative à la capacité de levage des pelles hydrauliques. Elles ne dépassent pas 87 % de la capacité de levage hydraulique ou 75 % de la charge limite d'équilibre. Le poids de tous les accessoires de levage doit être soustrait des capacités de levage indiquées ci-dessus. Les capacités de levage sont établies pour une machine positionnée sur une surface ferme et uniforme. L'utilisation d'un point d'attache d'un outil de travail pour manipuler/lever des objets peut affecter les performances de levage de la machine.

La capacité de levage varie de ±5 % pour tous les patins de chaîne disponibles.



Référez-vous systématiquement au Guide d'utilisation et d'entretien adéquat pour obtenir des informations sur un produit spécifique.

Spécifications de la Pelle hydraulique 325

Capacités de levage de la flèche normale – Contrepoids : 4,9 tm (10 800 lb) – Sans godet, levage pour charges lourdes : activé

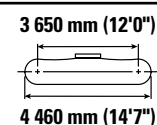
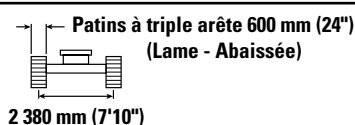
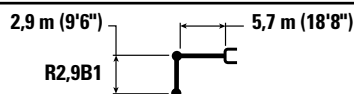
Lame 2 980 mm (9'9")



	1 500 mm/5'0"		3 000 mm/10'0"		4 500 mm/15'0"		6 000 mm/20'0"		7 500 mm/25'0"					
	kg lb	kg lb	kg lb	kg lb	kg lb	kg lb	kg lb	kg lb	kg lb	kg lb	kg lb	kg lb	mm ft/in	
9 000 mm 30'0"												*5 000 *11 350	*5 000 *11 350	4 500 13'11"
7 500 mm 25'0"					*6 200 *13 650	*6 200 *13 650	*5 350 *10 150	*5 350 *10 150				*4 200 *9 350	*4 200 *9 350	6 280 20'2"
6 000 mm 20'0"					*6 650 *14 500	*6 650 *14 500	*6 400 *14 050	5 800 12 450				*3 950 *8 700	*3 950 *8 700	7 350 23'11"
4 500 mm 15'0"			*10 650 *22 700	*10 650 *22 700	*8 150 *17 600	*8 150 *17 600	*7 050 *15 300	5 600 12 100	*6 300 *12 700	4 000 8 500		*3 900 *8 550	3 600 7 900	8 000 26'11"
3 000 mm 10'0"					*10 250 *22 100	8 200 17 700	*8 000 *17 350	5 400 11 550	*6 900 *15 000	3 850 8 300		*4 000 *8 800	3 300 7 250	8 330 27'3"
1 500 mm 5'0"					*12 050 *26 050	7 750 16 650	*8 900 *19 300	5 150 11 050	*7 300 *15 900	3 750 8 100		*4 250 *9 350	3 200 7 050	8 390 27'6"
0 mm 0'0"			*7 450 *17 000	*7 450 *17 000	*12 850 *27 800	7 450 16 050	*9 450 *20 500	5 000 10 700	*7 550 *16 300	3 700 7 900		*4 750 *10 450	3 300 7 200	8 170 26'9"
-1 500 mm -5'0"	kg lb	*7 750 *17 300	*7 750 *17 300	*12 400 *28 100	*12 400 *28 100	*12 600 *27 350	7 400 15 900	*9 400 *20 350	4 900 10 600	*7 250 *12 700	3 650 7 900	*5 650 *12 400	3 600 7 900	7 650 25'0"
-3 000 mm -10'0"	kg lb	*12 900 *28 950	*12 900 *28 950	*15 750 *34 150	14 750 31 550	*11 400 *24 600	7 500 16 100	*8 450 *18 150	4 950 10 700			*7 100 *15 650	4 250 9 450	6 760 22'0"
-4 500 mm -15'0"	kg lb			*11 800 *25 100	*11 800 *25 100	*8 600 *18 100	7 700 16 650					*6 850 *14 950	6 100 13 800	5 320 17'11"



ISO 10567:2007



*Indique que la charge est limitée par la capacité de levage hydraulique plutôt que par la charge limite d'équilibre. Les capacités de levage ci-dessus sont conformes à la norme ISO 10567:2007 relative à la capacité de levage des pelles hydrauliques. Elles ne dépassent pas 87 % de la capacité de levage hydraulique ou 75 % de la charge limite d'équilibre. Le poids de tous les accessoires de levage doit être soustrait des capacités de levage indiquées ci-dessus. Les capacités de levage sont établies pour une machine positionnée sur une surface ferme et uniforme. L'utilisation d'un point d'attache d'un outil de travail pour manipuler/lever des objets peut affecter les performances de levage de la machine.

La capacité de levage varie de $\pm 5\%$ pour tous les patins de chaîne disponibles.

Référez-vous systématiquement au Guide d'utilisation et d'entretien adéquat pour obtenir des informations sur un produit spécifique.

Spécifications de la Pelle hydraulique 325

Capacités de levage de la flèche normale – Contrepoids : 4,9 tm (10 800 lb) – Sans godet, levage pour charges lourdes : activé

Lame 2 980 mm (9'9")

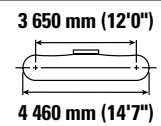
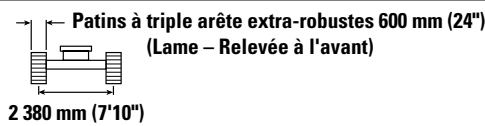
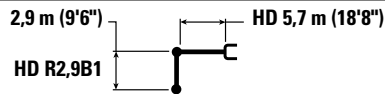

Diagram	1 500 mm/5'0"		3 000 mm/10'0"		4 500 mm/15'0"		6 000 mm/20'0"		7 500 mm/25'0"		Diagram		mm ft/in	
	kg lb	kg lb	kg lb	kg lb	kg lb	kg lb	kg lb	kg lb	kg lb	kg lb	kg lb	kg lb		
9 000 mm 30'0"												*5 000 *11 300	*5 000 *11 300	4 500 13'11"
7 500 mm 25'0"					*6 150 *13 500	*6 150 *13 500	*5 350 *10 100	5 300 *10 100				*4 200 *9 300	*4 200 *9 300	6 280 20'2"
6 000 mm 20'0"					*6 600 *14 350	*6 600 *14 350	*6 300 *13 850	5 300 11 350				*3 900 *8 650	3 750 8 350	7 350 23'11"
4 500 mm 15'0"			*10 600 *22 500	*10 600 *22 500	*8 050 *17 400	8 000 17 200	*6 950 *15 100	5 100 10 950	5 400 11 600	3 600 7 650		*3 850 *8 500	3 200 7 100	8 000 26'11"
3 000 mm 10'0"					*10 100 *21 800	7 400 15 900	7 500 16 100	4 850 10 400	5 300 11 350	3 450 7 450		*4 000 *8 750	2 950 6 450	8 330 27'3"
1 500 mm 5'0"					11 400 24 450	6 850 14 750	7 200 15 500	4 600 9 850	5 150 11 050	3 350 7 200		*4 250 *9 300	2 850 6 250	8 390 27'6"
0 mm 0'0"			*7 400 *16 950	*7 400 *16 950	11 050 23 750	6 600 14 150	7 000 15 050	4 400 9 500	5 050 10 850	3 250 7 000		4 500 9 850	2 900 6 350	8 170 26'9"
-1 500 mm -5'0"	kg lb	*7 700 *17 250	*7 700 *17 250	*12 350 *28 050	*12 350 *26 800	11 000 23 550	6 500 14 000	6 950 14 900	4 350 9 350	5 050 10 850	3 250 6 950	4 900 10 800	3 150 6 950	7 650 25'0"
-3 000 mm -10'0"	kg lb	*12 900 *28 900	*12 900 *28 900	*15 450 *33 500	12 750 27 300	11 100 23 750	6 600 14 150	7 000 15 050	4 400 9 450			5 900 13 100	3 800 8 400	6 760 22'0"
-4 500 mm -15'0"	kg lb			*11 500 *24 550	*11 500 *24 550	*8 400 *17 700	6 850 14 750					*6 650 *14 600	5 450 12 300	5 320 17'1"



ISO 10567:2007



*Indique que la charge est limitée par la capacité de levage hydraulique plutôt que par la charge limite d'équilibre. Les capacités de levage ci-dessus sont conformes à la norme ISO 10567:2007 relative à la capacité de levage des pelles hydrauliques. Elles ne dépassent pas 87 % de la capacité de levage hydraulique ou 75 % de la charge limite d'équilibre. Le poids de tous les accessoires de levage doit être soustrait des capacités de levage indiquées ci-dessus. Les capacités de levage sont établies pour une machine positionnée sur une surface ferme et uniforme. L'utilisation d'un point d'attache d'un outil de travail pour manipuler/lever des objets peut affecter les performances de levage de la machine.

La capacité de levage varie de ±5 % pour tous les patins de chaîne disponibles.

Référez-vous systématiquement au Guide d'utilisation et d'entretien adéquat pour obtenir des informations sur un produit spécifique.

Spécifications de la Pelle hydraulique 325

Capacités de levage de la flèche normale – Contrepoids : 4,9 tm (10 800 lb) – Sans godet, levage pour charges lourdes : activé

Lame 2 980 mm (9'9")

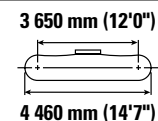
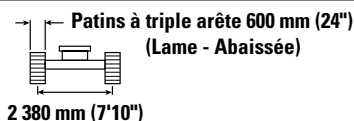
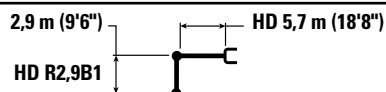

		1 500 mm/5'0"		3 000 mm/10'0"		4 500 mm/15'0"		6 000 mm/20'0"		7 500 mm/25'0"		mm ft/in		
		kg lb	kg lb	kg lb	kg lb	kg lb	kg lb	kg lb	kg lb	kg lb	kg lb	kg lb	kg lb	mm ft/in
9 000 mm 30'0"	kg lb											*5 000 *11 300	*5 000 *11 300	4 500 13'11"
7 500 mm 25'0"	kg lb					*6 150 *13 500	*6 150 *13 500	*5 350 *10 100	*5 350 *10 100			*4 200 *9 300	*4 200 *9 300	6 280 20'2"
6 000 mm 20'0"	kg lb					*6 600 *14 350	*6 600 *14 350	*6 300 *13 850	5 750 12 350			*3 900 *8 650	*3 900 *8 650	7 350 23'11"
4 500 mm 15'0"	kg lb			*10 600 *22 500	*10 600 *22 500	*8 050 *17 400	*8 050 *17 400	*6 950 *15 100	5 550 11 950	*6 300 *12 650	3 900 8 350	*3 850 *8 500	3 500 7 750	8 000 26'11"
3 000 mm 10'0"	kg lb					*10 100 *21 800	8 100 17 500	*7 900 *17 050	5 300 11 400	*6 800 *14 750	3 800 8 150	*4 000 *8 750	3 200 7 050	8 330 27'3"
1 500 mm 5'0"	kg lb					*11 850 *25 650	7 600 16 350	*8 750 *19 000	5 050 10 850	*7 200 *15 600	3 650 7 900	*4 250 *9 300	3 100 6 850	8 390 27'6"
0 mm 0'0"	kg lb			*7 400 *16 950	*7 400 *16 950	*12 650 *27 350	7 300 15 700	*9 300 *20 150	4 850 10 450	*7 400 *16 000	3 600 7 700	*4 700 *10 400	3 200 7 000	8 170 26'9"
-1 500 mm -5'0"	kg lb	*7 700 *17 250	*7 700 *17 250	*12 350 *28 050	*12 350 *28 050	*12 400 *26 850	7 200 15 500	*9 250 *20 000	4 800 10 300	*7 100 *12 650	3 550 7 650	*5 600 *12 350	3 500 7 650	7 650 25'0"
-3 000 mm -10'0"	kg lb	*12 900 *28 900	*12 900 *28 900	*15 450 *33 500	14 450 30 900	*11 200 *24 150	7 300 15 700	*8 300 *17 800	4 850 10 450			*6 950 *15 300	4 150 9 200	6 760 22'0"
-4 500 mm -15'0"	kg lb			*11 500 *24 550	*11 500 *24 550	*8 400 *17 700	7 550 16 300					*6 650 *14 600	6 000 13 550	5 320 17'11"



ISO 10567:2007



*Indique que la charge est limitée par la capacité de levage hydraulique plutôt que par la charge limite d'équilibre. Les capacités de levage ci-dessus sont conformes à la norme ISO 10567:2007 relative à la capacité de levage des pelles hydrauliques. Elles ne dépassent pas 87 % de la capacité de levage hydraulique ou 75 % de la charge limite d'équilibre. Le poids de tous les accessoires de levage doit être soustrait des capacités de levage indiquées ci-dessus. Les capacités de levage sont établies pour une machine positionnée sur une surface ferme et uniforme. L'utilisation d'un point d'attache d'un outil de travail pour manipuler/lever des objets peut affecter les performances de levage de la machine.

La capacité de levage varie de $\pm 5\%$ pour tous les patins de chaîne disponibles.

Référez-vous systématiquement au Guide d'utilisation et d'entretien adéquat pour obtenir des informations sur un produit spécifique.

Spécifications de la Pelle hydraulique 325

Capacités de levage de la flèche normale – Contrepoids : 4,9 tm (10 800 lb) – Sans godet, levage pour charges lourdes : activé

Lame 3 170 mm (10'5")

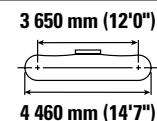
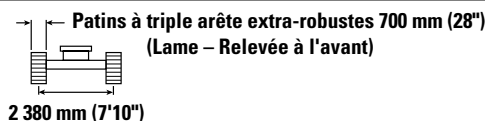
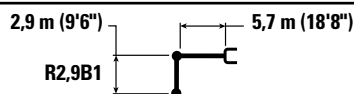

Diagram	1 500 mm/5'0"		3 000 mm/10'0"		4 500 mm/15'0"		6 000 mm/20'0"		7 500 mm/25'0"		Diagram		mm ft/in	
	kg lb	kg lb	kg lb	kg lb	kg lb	kg lb	kg lb	kg lb	kg lb	kg lb	kg lb	kg lb		
9 000 mm 30'0"												*5 000 *11 350	*5 000 *11 350	4 500 13'11"
7 500 mm 25'0"					*6 200 *13 650	*6 200 *13 650	*5 350 *10 150	*5 350 *10 150				*4 200 *9 350	*4 200 *9 350	6 280 20'2"
6 000 mm 20'0"					*6 650 *14 500	*6 650 *14 500	*6 400 *14 050	5 400 11 600				*3 950 *8 700	3 850 8 600	7 350 23'11"
4 500 mm 15'0"			*10 650 *22 700	*10 650 *22 700	*8 150 *17 600	8 150 17 500	*7 050 *15 300	5 250 11 250	5 550 11 900	3 700 7 950		*3 900 *8 550	3 350 7 350	8 000 26'11"
3 000 mm 10'0"					*10 250 *22 100	7 600 16 350	7 650 16 450	5 000 10 750	5 450 11 650	3 600 7 750		*4 000 *8 800	3 050 6 750	8 330 27'3"
1 500 mm 5'0"					11 700 25 100	7 100 15 300	7 400 15 900	4 750 10 250	5 300 11 400	3 500 7 500		*4 250 *9 350	3 000 6 550	8 390 27'6"
0 mm 0'0"			*7 450 *17 000	*7 450 *17 000	11 400 24 450	6 850 14 750	7 200 15 500	4 600 9 900	5 200 11 200	3 400 7 350		4 650 10 200	3 050 6 700	8 170 26'9"
-1 500 mm -5'0"	kg lb	*7 750 *17 300	*7 750 *17 300	*12 400 *28 100	*12 400 *27 950	11 300 24 250	6 800 14 600	7 150 15 350	4 550 9 800	5 200 11 200	3 400 7 300	5 050 11 200	3 300 7 300	7 650 25'0"
-3 000 mm -10'0"	kg lb	*12 900 *28 950	*12 900 *28 950	*15 750 *34 150	13 250 28 350	*11 400 24 450	6 850 14 750	7 200 15 500	4 600 9 900			6 100 13 500	3 950 8 750	6 760 22'0"
-4 500 mm -15'0"	kg lb			*11 800 *25 100	*11 800 *25 100	*8 600 *18 100	7 100 15 300					*6 850 *14 950	5 650 12 750	5 320 17'1"



ISO 10567:2007



*Indique que la charge est limitée par la capacité de levage hydraulique plutôt que par la charge limite d'équilibre. Les capacités de levage ci-dessus sont conformes à la norme ISO 10567:2007 relative à la capacité de levage des pelles hydrauliques. Elles ne dépassent pas 87 % de la capacité de levage hydraulique ou 75 % de la charge limite d'équilibre. Le poids de tous les accessoires de levage doit être soustrait des capacités de levage indiquées ci-dessus. Les capacités de levage sont établies pour une machine positionnée sur une surface ferme et uniforme. L'utilisation d'un point d'attache d'un outil de travail pour manipuler/lever des objets peut affecter les performances de levage de la machine.

La capacité de levage varie de ±5 % pour tous les patins de chaîne disponibles.



Référez-vous systématiquement au Guide d'utilisation et d'entretien adéquat pour obtenir des informations sur un produit spécifique.

Spécifications de la Pelle hydraulique 325

Capacités de levage de la flèche normale – Contrepoids : 4,9 tm (10 800 lb) – Sans godet, levage pour charges lourdes : activé

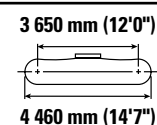
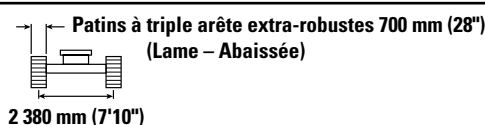
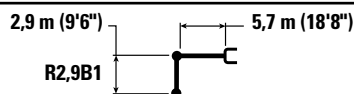
Lame 3 170 mm (10'5")



	1 500 mm/5'0"		3 000 mm/10'0"		4 500 mm/15'0"		6 000 mm/20'0"		7 500 mm/25'0"				mm ft/in		
	kg lb	kg lb	kg lb	kg lb	kg lb	kg lb	kg lb	kg lb	kg lb	kg lb	kg lb	kg lb			
9 000 mm 30'0"													*5 000 *11 350	*5 000 *11 350	4 500 13'11"
7 500 mm 25'0"					*6 200 *13 650	*6 200 *13 650	*5 350 *10 150	*5 350 *10 150					*4 200 *9 350	*4 200 *9 350	6 280 20'2"
6 000 mm 20'0"					*6 650 *14 500	*6 650 *14 500	*6 400 *14 050	6 100 13 050					*3 950 *8 700	*3 950 *8 700	7 350 23'11"
4 500 mm 15'0"			*10 650 *22 700	*10 650 *22 700	*8 150 *17 600	*8 150 *17 600	*7 050 *15 300	5 900 12 700	*6 300 *12 700	4 200 8 950			*3 900 *8 550	3 750 8 300	8 000 26'11"
3 000 mm 10'0"					*10 250 *22 100	8 650 18 700	*8 000 *17 350	5 650 12 200	*6 900 *15 000	4 100 8 750			*4 000 *8 800	3 500 7 650	8 330 27'3"
1 500 mm 5'0"					*12 050 *26 050	8 200 17 600	*8 900 *19 300	5 450 11 700	*7 300 *15 900	3 950 8 500			*4 250 *9 350	3 400 7 450	8 390 27'6"
0 mm 0'0"			*7 450 *17 000	*7 450 *17 000	*12 850 *27 800	7 900 17 050	*9 450 *20 500	5 250 11 350	*7 550 *16 300	3 900 8 350			*4 750 *10 450	3 450 7 600	8 170 26'9"
-1 500 mm -5'0"	kg lb	*7 750 *17 300	*7 750 *17 300	*12 400 *28 100	*12 400 *28 100	*12 600 *27 350	7 850 16 850	*9 400 *20 350	5 200 11 200	*7 250 *12 700	3 850 8 350		*5 650 *12 400	3 800 8 300	7 650 25'0"
-3 000 mm -10'0"	kg lb	*12 900 *28 950	*12 900 *28 950	*15 750 *34 150	*15 750 *33 700	*11 400 *24 600	7 900 17 050	*8 450 *18 150	5 250 11 300				*7 100 *15 650	4 500 10 000	6 760 22'0"
-4 500 mm -15'0"	kg lb			*11 800 *25 100	*11 800 *25 100	*8 600 *18 100	8 150 17 600						*6 850 *14 950	6 450 14 550	5 320 17'11"



ISO 10567:2007



*Indique que la charge est limitée par la capacité de levage hydraulique plutôt que par la charge limite d'équilibre. Les capacités de levage ci-dessus sont conformes à la norme ISO 10567:2007 relative à la capacité de levage des pelles hydrauliques. Elles ne dépassent pas 87 % de la capacité de levage hydraulique ou 75 % de la charge limite d'équilibre. Le poids de tous les accessoires de levage doit être soustrait des capacités de levage indiquées ci-dessus. Les capacités de levage sont établies pour une machine positionnée sur une surface ferme et uniforme. L'utilisation d'un point d'attache d'un outil de travail pour manipuler/lever des objets peut affecter les performances de levage de la machine.

La capacité de levage varie de $\pm 5\%$ pour tous les patins de chaîne disponibles.

Référez-vous systématiquement au Guide d'utilisation et d'entretien adéquat pour obtenir des informations sur un produit spécifique.

Spécifications de la Pelle hydraulique 325

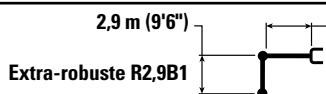

Capacités de levage de la flèche normale – Contrepoids : 4,9 tm (10 800 lb) – Sans godet, levage pour charges lourdes : activé

Lame 3 170 mm (10'5")

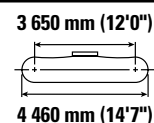
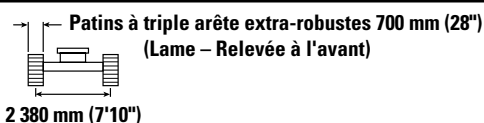

HD 5,7 m (18'8")



	1 500 mm/5'0"		3 000 mm/10'0"		4 500 mm/15'0"		6 000 mm/20'0"		7 500 mm/25'0"				mm ft/in		
	kg lb	kg lb	kg lb	kg lb	kg lb	kg lb	kg lb	kg lb	kg lb	kg lb	kg lb	kg lb			
9 000 mm 30'0"													*5 000 *11 300	*5 000 *11 300	4 500 13'11"
7 500 mm 25'0"					*6 150 *13 500	*6 150 *13 500	*5 350 *10 100	*5 350 *10 100					*4 200 *9 300	*4 200 *9 300	6 280 20'2"
6 000 mm 20'0"					*6 600 *14 350	*6 600 *14 350	*6 300 *13 850	5 350 11 500					*3 900 *8 650	3 800 8 450	7 350 23'11"
4 500 mm 15'0"			*10 600 *22 500	*10 600 *22 500	*8 050 *17 400	*8 050 *17 400	*6 950 *15 100	5 200 11 150	5 500 11 750	3 650 7 800			*3 850 *8 500	3 250 7 200	8 000 26'11"
3 000 mm 10'0"					*10 100 *21 800	7 500 16 150	7 600 16 300	4 900 10 600	5 350 11 500	3 500 7 550			*4 000 *8 750	3 000 6 550	8 330 27'3"
1 500 mm 5'0"					11 550 24 800	6 950 15 000	7 300 15 700	4 650 10 050	5 200 11 200	3 400 7 300			*4 250 *9 300	2 900 6 350	8 390 27'6"
0 mm 0'0"			*7 400 *16 950	*7 400 *16 950	11 250 24 050	6 700 14 400	7 100 15 250	4 500 9 650	5 150 11 000	3 300 7 100			4 550 10 000	2 950 6 500	8 170 26'9"
-1 500 mm -5'0"	kg lb	*7 700 *17 250	*7 700 *17 250	*12 350 *28 050	*12 350 *27 250	11 150 23 850	6 600 14 200	7 050 15 100	4 400 9 500	5 100 11 000	3 300 7 100		5 000 10 950	3 200 7 100	7 650 25'0"
-3 000 mm -10'0"	kg lb	*12 900 *28 900	*12 900 *28 900	*15 450 *33 500	12 950 27 750	*11 200 24 100	6 700 14 400	7 100 15 250	4 450 9 650				6 000 13 300	3 850 8 500	6 760 22'0"
-4 500 mm -15'0"	kg lb			*11 500 *24 550	*11 500 *24 550	*8 400 *17 700	6 950 15 000						*6 650 *14 600	5 550 12 500	5 320 17'1"



ISO 10567:2007



*Indique que la charge est limitée par la capacité de levage hydraulique plutôt que par la charge limite d'équilibre. Les capacités de levage ci-dessus sont conformes à la norme ISO 10567:2007 relative à la capacité de levage des pelles hydrauliques. Elles ne dépassent pas 87 % de la capacité de levage hydraulique ou 75 % de la charge limite d'équilibre. Le poids de tous les accessoires de levage doit être soustrait des capacités de levage indiquées ci-dessus. Les capacités de levage sont établies pour une machine positionnée sur une surface ferme et uniforme. L'utilisation d'un point d'attache d'un outil de travail pour manipuler/lever des objets peut affecter les performances de levage de la machine.

La capacité de levage varie de $\pm 5\%$ pour tous les patins de chaîne disponibles.

Référez-vous systématiquement au Guide d'utilisation et d'entretien adéquat pour obtenir des informations sur un produit spécifique.

Spécifications de la Pelle hydraulique 325

Capacités de levage de la flèche normale – Contrepoids : 4,9 tm (10 800 lb) – Sans godet, levage pour charges lourdes : activé

Lame 3 170 mm (10'5")

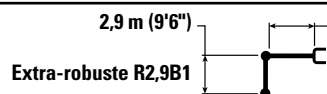

HD 5,7 m (18'8")

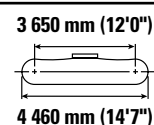
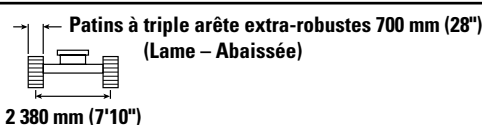

Diagram	1 500 mm/5'0"		3 000 mm/10'0"		4 500 mm/15'0"		6 000 mm/20'0"		7 500 mm/25'0"		Diagram		mm ft/in	
	kg lb	kg lb	kg lb	kg lb	kg lb	kg lb	kg lb	kg lb	kg lb	kg lb	kg lb	kg lb		
9 000 mm 30'0"												*5 000 *11 300	*5 000 *11 300	4 500 13'11"
7 500 mm 25'0"					*6 150 *13 500	*6 150 *13 500	*5 350 *10 100	*5 350 *10 100				*4 200 *9 300	*4 200 *9 300	6 280 20'2"
6 000 mm 20'0"					*6 600 *14 350	*6 600 *14 350	*6 300 *13 850	6 050 12 950				*3 900 *8 650	*3 900 *8 650	7 350 23'11"
4 500 mm 15'0"			*10 600 *22 500	*10 600 *22 500	*8 050 *17 400	*8 050 *17 400	*6 950 *15 100	5 850 12 600	*6 300 *12 650	4 100 8 800		*3 850 *8 500	3 700 8 150	8 000 26'11"
3 000 mm 10'0"					*10 100 *21 800	8 600 18 500	*7 900 *17 050	5 600 12 000	*6 800 *14 750	4 000 8 600		*4 000 *8 750	3 400 7 450	8 330 27'3"
1 500 mm 5'0"					*11 850 *25 650	8 050 17 300	*8 750 *19 000	5 300 11 450	*7 200 *15 600	3 900 8 350		*4 250 *9 300	3 300 7 250	8 390 27'6"
0 mm 0'0"			*7 400 *16 950	*7 400 *16 950	*12 650 *27 350	7 750 16 650	*9 300 *20 150	5 150 11 050	*7 400 *16 000	3 800 8 150		*4 700 *10 400	3 350 7,400	8 170 26'9"
-1 500 mm -5'0"	kg lb	*7 700 *17 250	*7 700 *17 250	*12 350 *28 050	*12 350 *28 050	*12 400 *26 850	7 650 16 500	*9 250 *20 000	5 050 10 900	*7 100 *12 650	3 750 8 100	*5 600 *12 350	3 700 8 100	7 650 25'0"
-3 000 mm -10'0"	kg lb	*12 900 *28 900	*12 900 *28 900	*15 450 *33 500	*15 450 *33 100	*11 200 *24 150	7 750 16 650	*8 300 *17 800	5 150 11 050			*6 950 *15 300	4 400 9 750	6 760 22'0"
-4 500 mm -15'0"	kg lb			*11 500 *24 550	*11 500 *24 550	*8 400 *17 700	8 000 17 300					*6 650 *14 600	6 350 14 300	5 320 17'1"



ISO 10567:2007



*Indique que la charge est limitée par la capacité de levage hydraulique plutôt que par la charge limite d'équilibre. Les capacités de levage ci-dessus sont conformes à la norme ISO 10567:2007 relative à la capacité de levage des pelles hydrauliques. Elles ne dépassent pas 87 % de la capacité de levage hydraulique ou 75 % de la charge limite d'équilibre. Le poids de tous les accessoires de levage doit être soustrait des capacités de levage indiquées ci-dessus. Les capacités de levage sont établies pour une machine positionnée sur une surface ferme et uniforme. L'utilisation d'un point d'attache d'un outil de travail pour manipuler/lever des objets peut affecter les performances de levage de la machine.

La capacité de levage varie de $\pm 5\%$ pour tous les patins de chaîne disponibles.

Référez-vous systématiquement au Guide d'utilisation et d'entretien adéquat pour obtenir des informations sur un produit spécifique.

Spécifications de la Pelle hydraulique 325

Capacités de levage de la flèche normale – Contrepoids : 4,9 tm (10 800 lb) – Sans godet, levage pour charges lourdes : activé

Lame 3 170 mm (10'5")

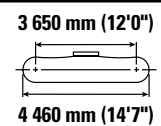
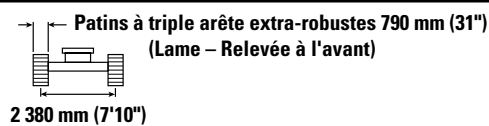
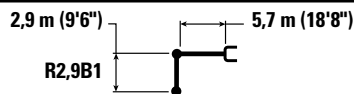

Diagram	1 500 mm/5'0"		3 000 mm/10'0"		4 500 mm/15'0"		6 000 mm/20'0"		7 500 mm/25'0"		Diagram		mm ft/in	
	kg lb	kg lb	kg lb	kg lb	kg lb	kg lb	kg lb	kg lb	kg lb	kg lb	kg lb	kg lb		
9 000 mm 30'0"												*5 000 *11 350	*5 000 *11 350	4 500 13'11"
7 500 mm 25'0"					*6 200 *13 650	*6 200 *13 650	*5 350 *10 150	*5 350 *10 150				*4 200 *9 350	*4 200 *9 350	6 280 20'2"
6 000 mm 20'0"					*6 650 *14 500	*6 650 *14 500	*6 400 *14 050	5 450 11 750				*3 950 *8 700	3 950 *8 700	7 350 23'11"
4 500 mm 15'0"			*10 650 *22 700	*10 650 *22 700	*8 150 *17 600	*8 150 *17 600	*7 050 *15 300	5 300 11 400	5 600 12 050	3 750 8 050		*3 900 *8 550	3 400 7 450	8 000 26'11"
3 000 mm 10'0"					*10 250 *22 100	7 700 16 550	7 750 16 700	5 050 10 900	5 500 11 850	3 650 7 850		*4 000 *8 800	3 100 6 850	8 330 27'3"
1 500 mm 5'0"					11 850 25 450	7 200 15 550	7 500 16 150	4 850 10 400	5 400 11 550	3 550 7 600		*4 250 *9 350	3 000 6 650	8 390 27'6"
0 mm 0'0"			*7 450 *17 000	*7 450 *17 000	11 550 24 800	6 950 14 950	7 350 15 750	4 700 10 050	5 300 11 400	3 450 7 450		4 700 10 350	3 100 6 800	8 170 26'9"
-1 500 mm -5'0"	kg lb	*7 750 *17 300	*7 750 *17 300	*12 400 *28 100	*12 400 *28 100	11 500 24 600	6 900 14 800	7 250 15 600	4 600 9 950	5 300 11 350	3 450 7 450	5 150 11 350	3 350 7 400	7 650 25'0"
-3 000 mm -10'0"	kg lb	*12 900 *28 950	*12 900 *28 950	*15 750 *34 150	13 450 28 750	*11 400 *24,600	6 950 15 000	7 300 15 750	4 650 10 050			6 200 13 750	4 000 8 900	6 760 22'0"
-4 500 mm -15'0"	kg lb			*11 800 *25 100	*11 800 *25 100	*8 600 *18,100	7 200 15 500					*6 850 *14 950	5 750 12 950	5 320 17'11"



ISO 10567:2007



*Indique que la charge est limitée par la capacité de levage hydraulique plutôt que par la charge limite d'équilibre. Les capacités de levage ci-dessus sont conformes à la norme ISO 10567:2007 relative à la capacité de levage des pelles hydrauliques. Elles ne dépassent pas 87 % de la capacité de levage hydraulique ou 75 % de la charge limite d'équilibre. Le poids de tous les accessoires de levage doit être soustrait des capacités de levage indiquées ci-dessus. Les capacités de levage sont établies pour une machine positionnée sur une surface ferme et uniforme. L'utilisation d'un point d'attache d'un outil de travail pour manipuler/lever des objets peut affecter les performances de levage de la machine.

La capacité de levage varie de $\pm 5\%$ pour tous les patins de chaîne disponibles.









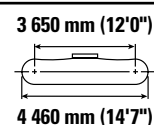
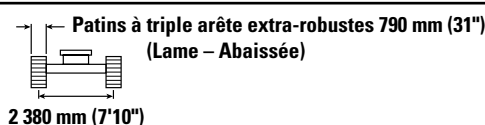
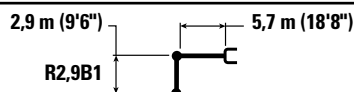





Référez-vous systématiquement au Guide d'utilisation et d'entretien adéquat pour obtenir des informations sur un produit spécifique.

Spécifications de la Pelle hydraulique 325

Capacités de levage de la flèche normale – Contrepoids : 4,9 tm (10 800 lb) – Sans godet, levage pour charges lourdes : activé

Lame 3 170 mm (10'5")



	1 500 mm/5'0"		3 000 mm/10'0"		4 500 mm/15'0"		6 000 mm/20'0"		7 500 mm/25'0"				mm ft/in	
														
9 000 mm 30'0"	kg lb											*5 000 *11 350	*5 000 *11 350	4 500 13'11"
7 500 mm 25'0"	kg lb				*6 200 *13 650	*6 200 *13 650	*5 350 *10 150	*5 350 *10 150				*4 200 *9 350	*4 200 *9 350	6 280 20'2"
6 000 mm 20'0"	kg lb				*6 650 *14 500	*6 650 *14 500	*6 400 *14 050	6 150 13 200				*3 950 *8 700	*3 950 *8 700	7 350 23'11"
4 500 mm 15'0"	kg lb			*10 650 *22 700	*10 650 *22 700	*8 150 *17 600	*8 150 *17 600	*7 050 *15 300	6 000 12 850	*6 300 *12 700	4 250 9 100	*3 900 *8 550	3 800 8 450	8 000 26'11"
3 000 mm 10'0"	kg lb				*10 250 *22 100	8 800 18 900	*8 000 *17 350	5 750 12 350	*6 900 *15 000	4 150 8 900	*4 000 *8 800	3 550 7 750	8 330 27'3"	
1 500 mm 5'0"	kg lb				*12 050 *26 050	8 300 17 850	*8 900 *19 300	5 500 11 850	*7 300 *15 900	4 000 8 650	*4 250 *9 350	3 450 7 550	8 390 27'6"	
0 mm 0'0"	kg lb			*7 450 *17 000	*7 450 *17 000	*12 850 *27 800	8 050 17 250	*9 450 *20 500	5 350 11 500	*7 550 *16 300	3 950 8 500	*4 750 *10 450	3 500 7 750	8 170 26'9"
-1 500 mm -5'0"	kg lb	*7 750 *17 300	*7 750 *17 300	*12 400 *28 100	*12 400 *28 100	*12 600 *27 350	7 950 17 100	*9 400 *20 350	5 300 11 350	*7 250 *12 700	3 950 8 450	*5 650 *12 400	3 850 8 450	7 650 25'0"
-3 000 mm -10'0"	kg lb	*12 900 *28 950	*12 900 *28 950	*15 750 *34 150	*15 750 *34 150	*11 400 *24 600	8 050 17 300	*8 450 *18 150	5 350 11 500			*7 100 *15 650	4 550 10 150	6 760 22'0"
-4 500 mm -15'0"	kg lb			*11 800 *25 100	*11 800 *25 100	*8 600 *18 100	8 300 17 850					*6 850 *14 950	6 550 14 750	5 320 17'11"



ISO 10567:2007



*Indique que la charge est limitée par la capacité de levage hydraulique plutôt que par la charge limite d'équilibre. Les capacités de levage ci-dessus sont conformes à la norme ISO 10567:2007 relative à la capacité de levage des pelles hydrauliques. Elles ne dépassent pas 87 % de la capacité de levage hydraulique ou 75 % de la charge limite d'équilibre. Le poids de tous les accessoires de levage doit être soustrait des capacités de levage indiquées ci-dessus. Les capacités de levage sont établies pour une machine positionnée sur une surface ferme et uniforme. L'utilisation d'un point d'attache d'un outil de travail pour manipuler/lever des objets peut affecter les performances de levage de la machine.

La capacité de levage varie de $\pm 5\%$ pour tous les patins de chaîne disponibles.



Référez-vous systématiquement au Guide d'utilisation et d'entretien adéquat pour obtenir des informations sur un produit spécifique.

Spécifications de la Pelle hydraulique 325

Capacités de levage de la flèche normale – Contrepoids : 4,9 tm (10 800 lb) – Sans godet, levage pour charges lourdes : activé

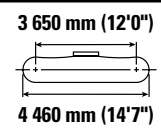
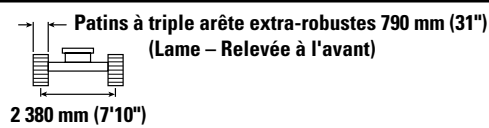
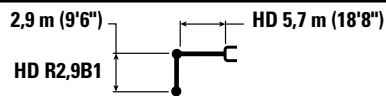
Lame 3 170 mm (10'5")



	1 500 mm/5'0"		3 000 mm/10'0"		4 500 mm/15'0"		6 000 mm/20'0"		7 500 mm/25'0"					
	kg lb	kg lb	kg lb	kg lb	kg lb	kg lb	kg lb	kg lb	kg lb	kg lb	kg lb	kg lb	mm ft/in	
9 000 mm 30'0"												*5 000 *11 300	*5 000 *11 300	4 500 13'11"
7 500 mm 25'0"					*6 150 *13 500	*6 150 *13 500	*5 350 *10 100	*5 350 *10 100				*4 200 *9 300	*4 200 *9 300	6 280 20'2"
6 000 mm 20'0"					*6 600 *14 350	*6 600 *14 350	*6 300 *13 850	5 450 11 650				*3 900 *8 650	3 850 8 600	7 350 23'11"
4 500 mm 15'0"			*10 600 *22 500	*10 600 *22 500	*8 050 *17 400	*8 050 *17 400	*6 950 *15 100	5 250 11 250	5 550 11 900	3 700 7 900		*3 850 *8 500	3 300 7 300	8 000 26'11"
3 000 mm 10'0"					*10 100 *21 800	7 600 16 350	7 700 16 550	5 000 10 700	5 450 11 650	3 550 7 650		*4 000 *8 750	3 050 6 650	8 330 27'3"
1 500 mm 5'0"					11 750 25 200	7 050 15 200	7 400 15 950	4 750 10 200	5 300 11 400	3 450 7 400		*4 250 *9 300	2 950 6 450	8 390 27'6"
0 mm 0'0"			*7 400 *16 950	*7 400 *16 950	11 400 24 450	6 800 14 600	7 200 15 500	4 550 9 800	5 200 11 200	3 350 7 250		4 600 10 150	3 000 6 600	8 170 26'9"
-1 500 mm -5'0"	kg lb	*7 700 *17 250	*7 700 *17 250	*12 350 *28 050	*12 350 *27 650	11 300 24 250	6 700 14 450	7 150 15 350	4 500 9 650	5 200 11 150	3 350 7 200	5 050 11 150	3 250 7 200	7 650 25'0"
-3 000 mm -10'0"	kg lb	*12 900 *28 900	*12 900 *28 900	*15 450 *33 500	13 150 28 150	*11 200 *24 150	6 800 14 600	7 200 15 500	4 550 9 800			6 100 13 500	3 900 8 650	6 760 22'0"
-4 500 mm -15'0"	kg lb			*11 500 *24 550	*11 500 *24 550	*8 400 *17 700	7 050 15 200					*6 650 *14 600	5 600 12 650	5 320 17'11"



ISO 10567:2007



*Indique que la charge est limitée par la capacité de levage hydraulique plutôt que par la charge limite d'équilibre. Les capacités de levage ci-dessus sont conformes à la norme ISO 10567:2007 relative à la capacité de levage des pelles hydrauliques. Elles ne dépassent pas 87 % de la capacité de levage hydraulique ou 75 % de la charge limite d'équilibre. Le poids de tous les accessoires de levage doit être soustrait des capacités de levage indiquées ci-dessus. Les capacités de levage sont établies pour une machine positionnée sur une surface ferme et uniforme. L'utilisation d'un point d'attache d'un outil de travail pour manipuler/lever des objets peut affecter les performances de levage de la machine.

La capacité de levage varie de $\pm 5\%$ pour tous les patins de chaîne disponibles.

Référez-vous systématiquement au Guide d'utilisation et d'entretien adéquat pour obtenir des informations sur un produit spécifique.

Spécifications de la Pelle hydraulique 325

Capacités de levage de la flèche normale – Contrepoids : 4,9 tm (10 800 lb) – Sans godet, levage pour charges lourdes : activé

Lame 3 170 mm (10'5")

2,9 m (9'6")

HD R2,9B1

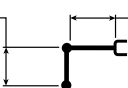

Extra-robuste 5,7 m (18'8")

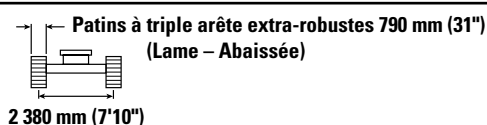

2 380 mm (7'10")

Patins à triple arête extra-robustes 790 mm (31")
(Lame – Abaissée)

3 650 mm (12'0")

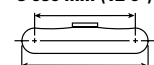

4 460 mm (14'7")

Diagram	1 500 mm/5'0"		3 000 mm/10'0"		4 500 mm/15'0"		6 000 mm/20'0"		7 500 mm/25'0"		Diagram		mm ft/in		
	kg lb	kg lb	kg lb	kg lb	kg lb	kg lb	kg lb	kg lb	kg lb	kg lb	kg lb	kg lb			
9 000 mm 30'0"													*5 000 *11 300	*5 000 *11 300	4 500 13'11"
7 500 mm 25'0"					*6 150 *13 500	*6 150 *13 500	*5 350 *10 100	*5 350 *10 100					*4 200 *9 300	*4 200 *9 300	6 280 20'2"
6 000 mm 20'0"					*6 600 *14 350	*6 600 *14 350	*6 300 *13 850	6 100 13 100					*3 900 *8 650	*3 900 *8 650	7 350 23'11"
4 500 mm 15'0"					*8 050 *17 400	*8 050 *17 400	*6 950 *15 100	5 950 12 750	*6 300 *12 650	4 150 8 950			*3 850 *8 500	3 750 8 300	8 000 26'11"
3 000 mm 10'0"					*10 100 *21 800	8 700 18 700	*7 900 *17 050	5 650 12 200	*6 800 *14 750	4 050 8 700			*4 000 *8 750	3 450 7 600	8 330 27'3"
1 500 mm 5'0"					*11 850 *25 650	8 150 17 550	*8 750 *19 000	5 400 11 600	*7 200 *15 600	3 950 8 450			*4 250 *9 300	3 350 7 350	8 390 27'6"
0 mm 0'0"					*7 400 *16 950	*7 400 *16 950	*12 650 *27 350	7 850 16 900	*9 300 *20 150	5 200 11 250	*7 400 *16 000	3 850 8 250	*4 700 *10 400	3 450 7 500	8 170 26'9"
-1 500 mm -5'0"	kg lb	*7 700 *17 250	*7 700 *17 250	*12 350 *28 050	*12 350 *28 050	*12 400 *26 850	7 800 16 700	*9 250 *20 000	5 150 11 100	*7 100 *12 650	3 800 8 250	*5 600 *12 350	3 750 8 200	7 650 25'0"	
-3 000 mm -10'0"	kg lb	*12 900 *28 900	*12 900 *28 900	*15 450 *33 500	*15 450 *33 500	*11 200 *24 150	7 850 16 900	*8 300 *17 800	5 200 11 200			*6 950 *15 300	4 450 9 900	6 760 22'0"	
-4 500 mm -15'0"	kg lb			*11 500 *24 550	*11 500 *24 550	*8 400 *17 700	8 150 17 500					*6 650 *14 600	6 400 14 500	5 320 17'11"	



ISO 10567:2007



*Indique que la charge est limitée par la capacité de levage hydraulique plutôt que par la charge limite d'équilibre. Les capacités de levage ci-dessus sont conformes à la norme ISO 10567:2007 relative à la capacité de levage des pelles hydrauliques. Elles ne dépassent pas 87 % de la capacité de levage hydraulique ou 75 % de la charge limite d'équilibre. Le poids de tous les accessoires de levage doit être soustrait des capacités de levage indiquées ci-dessus. Les capacités de levage sont établies pour une machine positionnée sur une surface ferme et uniforme. L'utilisation d'un point d'attache d'un outil de travail pour manipuler/lever des objets peut affecter les performances de levage de la machine.

La capacité de levage varie de $\pm 5\%$ pour tous les patins de chaîne disponibles.

Référez-vous systématiquement au Guide d'utilisation et d'entretien adéquat pour obtenir des informations sur un produit spécifique.

Spécifications de la Pelle hydraulique 325

Capacités de levage de la flèche normale – Contrepoids : 6,7 tm (14 800 lb) – Sans godet, levage pour charges lourdes : activé

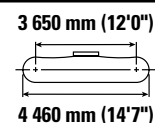
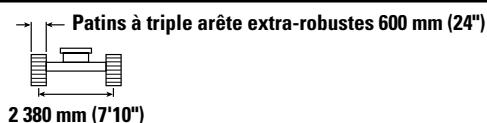
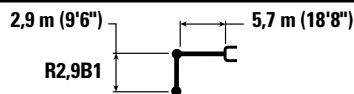

Diagram	1 500 mm/5'0"		3 000 mm/10'0"		4 500 mm/15'0"		6 000 mm/20'0"		7 500 mm/25'0"		Diagram				
	kg	lb	kg	lb	kg	lb	kg	lb	kg	lb	kg	lb	mm	ft/in	
9 000 mm 30'0"													*5 000 *11 300	*5 000 *11 300	4 500 13'11"
7 500 mm 25'0"					*6 150 *13 600	*6 150 *13 600	*5 350 *10 100	*5 350 *10 100					*4 200 *9 300	*4 200 *9 300	6 280 20'2"
6 000 mm 20'0"					*6 650 *14 500	*6 650 *14 500	*6 400 *14 000	5 700 12 300					*3 900 *8 650	*3 900 *8 650	7 350 23'11"
4 500 mm 15'0"			*10 650 *22 700	*10 650 *22 700	*8 150 *17 600	*8 150 *17 600	*7 050 *15 300	5 550 11 950	6 250 *12 650	3 950 8 450			*3 900 *8 500	3 550 7 850	8 000 26'11"
3 000 mm 10'0"					*10 300 *22 150	8 050 17 400	*8 000 *17 350	5 350 11 450	6 100 13 150	3 850 8 300			*4 000 *8 750	3 300 7 250	8 330 27'3"
1 500 mm 5'0"					*12 100 *26 100	7 600 16 400	8 350 17 950	5 100 11 000	6 000 12 900	3 750 8 050			*4 250 *9 300	3 200 7 000	8 390 27'6"
0 mm 0'0"			*7 400 *16 950	*7 400 *16 950	*12 850 27 650	7 350 15 850	8 200 17 600	4 950 10 650	5 900 12 750	3 650 7 900			*4 750 *10 400	3 300 7 200	8 170 26'9"
-1 500 mm -5'0"	kg lb	*7 750 *17 250	*7 750 *17 250	*12 350 *28 050	*12 350 *28 050	*12 650 *27 400	7 300 15 700	8 100 17 450	4 900 10 500	5 900 *12 700	3 650 7 850		*5 600 *12 350	3 550 7 850	7 650 25'0"
-3 000 mm -10'0"	kg lb	*12 900 *28 900	*12 900 *28 900	*15 800 *34 250	14 200 30 400	*11 400 *24 650	7 350 15 850	8 150 17 550	4 950 10 650				6 900 15 300	4 250 9 400	6 760 22'0"
-4 500 mm -15'0"	kg lb			*11 800 *25 200	*11 800 *25 200	*8 600 *18 150	7 600 16 350						*6 850 *15 000	6 050 13 650	5 320 17'11"



ISO 10567:2007



*Indique que la charge est limitée par la capacité de levage hydraulique plutôt que par la charge limite d'équilibre. Les capacités de levage ci-dessus sont conformes à la norme ISO 10567:2007 relative à la capacité de levage des pelles hydrauliques. Elles ne dépassent pas 87 % de la capacité de levage hydraulique ou 75 % de la charge limite d'équilibre. Le poids de tous les accessoires de levage doit être soustrait des capacités de levage indiquées ci-dessus. Les capacités de levage sont établies pour une machine positionnée sur une surface ferme et uniforme. L'utilisation d'un point d'attache d'un outil de travail pour manipuler/lever des objets peut affecter les performances de levage de la machine.









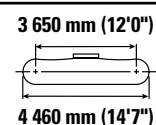
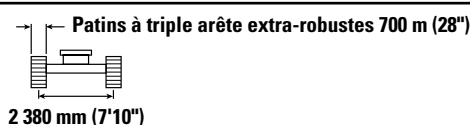
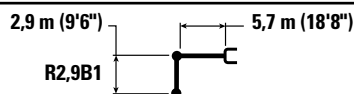





La capacité de levage varie de $\pm 5\%$ pour tous les patins de chaîne disponibles.

Référez-vous systématiquement au Guide d'utilisation et d'entretien adéquat pour obtenir des informations sur un produit spécifique.

Spécifications de la Pelle hydraulique 325

Capacités de levage de la flèche normale – Contrepoids : 6,7 tm (14 800 lb) – Sans godet, levage pour charges lourdes : activé



	1 500 mm/5'0"		3 000 mm/10'0"		4 500 mm/15'0"		6 000 mm/20'0"		7 500 mm/25'0"					
													mm ft/in	
9 000 mm 30'0"	kg lb											*5 000 *11 300	*5 000 *11 300	4 500 13'11"
7 500 mm 25'0"	kg lb				*6 150 *13 600	*6 150 *13 600	*5 350 *10 100	*5 350 *10 100				*4 200 *9 300	*4 200 *9 300	6 280 20'2"
6 000 mm 20'0"	kg lb				*6 650 *14 500	*6 650 *14 500	*6 400 *14 000	5 800 12 450				*3 900 *8 650	*3 900 *8 650	7 350 23'11"
4 500 mm 15'0"	kg lb			*10 650 *22 700	*10 650 *22 700	*8 150 *17 600	*8 150 *17 600	*7 050 *15 300	5 600 12 100	*6 300 *12 650	4 000 8 600	*3 900 *8 500	3 600 7 950	8 000 26'11"
3 000 mm 10'0"	kg lb				*10 300 *22 150	8 150 17 600	*8 000 *17 350	5 400 11 600	6 200 13 350	3 900 8 400	*4 000 *8 750	3 350 7 350	8 330 27'3"	
1 500 mm 5'0"	kg lb				*12 100 *26 100	7 700 16 600	8 450 18 200	5 150 11 150	6 100 13 100	3 800 8 150	*4 250 *9 300	3 250 7 100	8 390 27'6"	
0 mm 0'0"	kg lb			*7 400 *16 950	*7 400 *16 950	*12 850 *27 850	7 450 16 050	8 300 17 800	5 000 10 800	6 000 12 900	3 700 8 000	*4 750 *10 400	3 300 7 300	8 170 26'9"
-1 500 mm -5'0"	kg lb	*7 750 *17 250	*7 750 *17 250	*12 350 *28 050	*12 350 *28 050	*12 650 *27 400	7 400 15 900	8 200 17 650	4 950 10 650	6 000 *12 700	3 700 7 950	*5 600 *12 350	3 600 7 950	7 650 25'0"
-3 000 mm -10'0"	kg lb	*12 900 *28 900	*12 900 *28 900	*15 800 *34 250	14 400 30 800	*11 400 *24 650	7 450 16 050	8 250 17 800	5 000 10 800			7 000 15 500	4 300 9 550	6 760 22'0"
-4 500 mm -15'0"	kg lb			*11 800 *25 200	*11 800 *25 200	*8 600 *18 150	7 700 16 600					*6 850 *15 000	6 100 13 800	5 320 17'11"



ISO 10567:2007



*Indique que la charge est limitée par la capacité de levage hydraulique plutôt que par la charge limite d'équilibre. Les capacités de levage ci-dessus sont conformes à la norme ISO 10567:2007 relative à la capacité de levage des pelles hydrauliques. Elles ne dépassent pas 87 % de la capacité de levage hydraulique ou 75 % de la charge limite d'équilibre. Le poids de tous les accessoires de levage doit être soustrait des capacités de levage indiquées ci-dessus. Les capacités de levage sont établies pour une machine positionnée sur une surface ferme et uniforme. L'utilisation d'un point d'attache d'un outil de travail pour manipuler/lever des objets peut affecter les performances de levage de la machine.

La capacité de levage varie de $\pm 5\%$ pour tous les patins de chaîne disponibles.

Référez-vous systématiquement au Guide d'utilisation et d'entretien adéquat pour obtenir des informations sur un produit spécifique.

Spécifications de la Pelle hydraulique 325

Capacités de levage de la flèche normale – Contrepoids : 6,7 tm (14 800 lb) – Sans godet, levage pour charges lourdes : activé



Diagramme de la pelle	1 500 mm/5'0"		3 000 mm/10'0"		4 500 mm/15'0"		6 000 mm/20'0"		7 500 mm/25'0"		Diagramme de la pelle		mm ft/in	
	kg lb	kg lb	kg lb	kg lb	kg lb	kg lb	kg lb	kg lb	kg lb	kg lb	kg lb	kg lb		
9 000 mm 30'0"												*5 000 *11 300	*5 000 *11 300	4 500 13'11"
7 500 mm 25'0"					*6 150 *13 600	*6 150 *13 600	*5 350 *10 100	*5 350 *10 100				*4 200 *9 300	*4 200 *9 300	6 280 20'2"
6 000 mm 20'0"					*6 650 *14 500	*6 650 *14 500	*6 400 *14 000	5 850 12 550				*3 900 *8 650	*3 900 *8 650	7 350 23'11"
4 500 mm 15'0"			*10 650 *22 700	*10 650 *22 700	*8 150 *17 600	*8 150 *17 600	*7 050 *15 300	5 700 12 250	*6 300 *12 650	4 050 8 700		*3 900 *8 500	3 650 8 050	8 000 26'11"
3 000 mm 10'0"					*10 300 *22 150	8 250 17 800	*8 000 *17 350	5 450 11 750	6 300 13 500	3 950 8,500		*4 000 *8 750	3 400 7 450	8 330 27'3"
1 500 mm 5'0"					*12 100 *26 100	7 800 16 800	8 550 18 450	5 250 11 300	6 150 13 250	3 850 8 250		*4 250 *9 300	3 300 7 200	8 390 27'6"
0 mm 0'0"			*7 400 *16 950	*7 400 *16 950	*12 850 *27 850	7 550 16 250	8 400 18 050	5 100 10 950	6 100 13 050	3 750 8 100		*4 750 *10 400	3 350 7 400	8 170 26'9"
-1 500 mm -5'0"	kg lb	*7 750 *17 250	*7 750 *17 250	*12 350 *28 050	*12 350 *28 050	*12 650 *27 400	7 500 16 100	8 350 17 900	5 000 10 800	6 050 *12 700	3 750 8 100	*5 600 *12 350	3 650 8 050	7 650 25'0"
-3 000 mm -10'0"	kg lb	*12 900 *28 900	*12 900 *28 900	*15 800 *34 250	14 550 31 200	*11 400 *24 650	7 550 16 250	8 400 18 050	5 050 10 900			7 100 *15 650	4 350 9 650	6 760 22'0"
-4 500 mm -15'0"	kg lb			*11 800 *25 200	*11 800 *25 200	*8 600 *18 150	7 800 16 800					*6 850 *15 000	6 200 14 000	5 320 17'1"



ISO 10567:2007

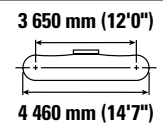
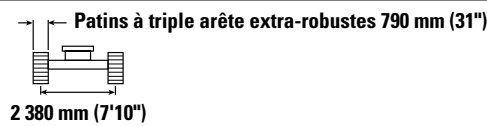
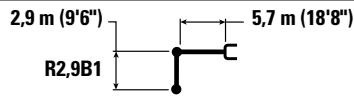

*Indique que la charge est limitée par la capacité de levage hydraulique plutôt que par la charge limite d'équilibre. Les capacités de levage ci-dessus sont conformes à la norme ISO 10567:2007 relative à la capacité de levage des pelles hydrauliques. Elles ne dépassent pas 87 % de la capacité de levage hydraulique ou 75 % de la charge limite d'équilibre. Le poids de tous les accessoires de levage doit être soustrait des capacités de levage indiquées ci-dessus. Les capacités de levage sont établies pour une machine positionnée sur une surface ferme et uniforme. L'utilisation d'un point d'attache d'un outil de travail pour manipuler/lever des objets peut affecter les performances de levage de la machine.









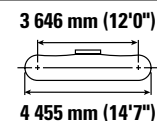
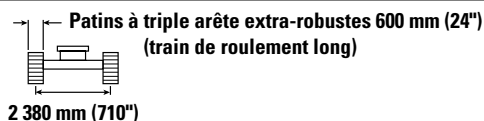
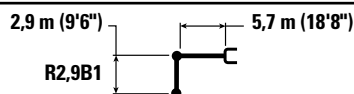





La capacité de levage varie de $\pm 5\%$ pour tous les patins de chaîne disponibles.

Référez-vous systématiquement au Guide d'utilisation et d'entretien adéquat pour obtenir des informations sur un produit spécifique.

Spécifications de la Pelle hydraulique 325

Capacités de levage de la flèche normale – Contrepoids : 8,3 tm (18 300 lb) – Sans godet, levage pour charges lourdes : activé



	1 500 mm/5'0"		3 000 mm/10'0"		4 500 mm/15'0"		6 000 mm/20'0"		7 500 mm/25'0"					
													mm ft/in	
9 000 mm 30'0"	kg lb											*5 000 *11 350	*5 000 *11 350	4 500 13'11"
7 500 mm 25'0"	kg lb				*6 200 *13 650	*6 200 *13 650	*5 350 *10 150	*5 350 *10 150				*4 200 *9 350	*4 200 *9 350	6 280 20'2"
6 000 mm 20'0"	kg lb				*6 650 *14 500	*6 650 *14 500	*6 400 *14 050	*6 400 13 800				*3 950 *8 700	*3 950 *8 700	7 350 23'11"
4 500 mm 15'0"	kg lb			*10 650 *22 700	*10 650 *22 700	*8 150 *17 600	*8 150 *17 600	*7 050 *15 300	6 250 13 450	*6 300 *12 700	4 500 9 600	*3 900 *8 550	*3 900 *8 550	8 000 26'11"
3 000 mm 10'0"	kg lb				*10 250 *22 100	9 050 19 550	*8 000 *17 350	6 000 12 950	6 800 14 650	4 350 9 400	*4 000 *8 800	3 750 8 250	*4 000 *8 250	8 330 27'3"
1 500 mm 5'0"	kg lb				*12 050 *26 050	8 600 18 500	*8 900 *19 300	5 800 12 450	6 700 14 400	4 250 9 150	*4 250 *9 350	3 650 8 050	*4 250 *9 350	8 390 27'6"
0 mm 0'0"	kg lb			*7 450 *17 000	*7 450 *17 000	*12 850 *27 800	8 350 17 950	9 100 19 600	5 650 12 100	6 600 14 200	4 200 9 000	*4 750 *10 450	3 750 8 250	8 170 26'9"
-1 500 mm -5'0"	kg lb	*7 750 *17 300	*7 750 *17 300	*12 400 *28 100	*12 400 *28 100	*12 600 *27 350	8 300 17 800	9 050 19 450	5 550 12 000	6 600 *12 700	4 150 9 000	*5 650 *12 400	4 050 8 950	7 650 25'0"
-3 000 mm -10'0"	kg lb	*12 900 *28 950	*12 900 *28 950	*15 750 *34 150	*15 750 *34 150	*11 400 *24 600	8 350 17 950	*8 450 *18 150	5 600 12 100			*7 100 *15 650	4 850 10 700	6 760 22'0"
-4 500 mm -15'0"	kg lb			*11 800 *25 100	*11 800 *25 100	*8 600 *18 100	*8 600 *18 100					*6 850 *14 950	*6 850 *14 950	5 320 17'11"



ISO 10567:2007



*Indique que la charge est limitée par la capacité de levage hydraulique plutôt que par la charge limite d'équilibre. Les capacités de levage ci-dessus sont conformes à la norme ISO 10567:2007 relative à la capacité de levage des pelles hydrauliques. Elles ne dépassent pas 87 % de la capacité de levage hydraulique ou 75 % de la charge limite d'équilibre. Le poids de tous les accessoires de levage doit être soustrait des capacités de levage indiquées ci-dessus. Les capacités de levage sont établies pour une machine positionnée sur une surface ferme et uniforme. L'utilisation d'un point d'attache d'un outil de travail pour manipuler/lever des objets peut affecter les performances de levage de la machine.

La capacité de levage varie de $\pm 5\%$ pour tous les patins de chaîne disponibles.

Référez-vous systématiquement au Guide d'utilisation et d'entretien adéquat pour obtenir des informations sur un produit spécifique.

Spécifications de la Pelle hydraulique 325

Capacités de levage de la flèche normale – Contrepoids : 8,3 tm (18 300 lb) – Sans godet, levage pour charges lourdes : activé

2,9 m (9'6")
HD R2,9B1

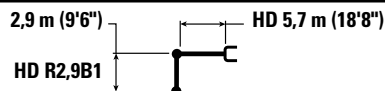

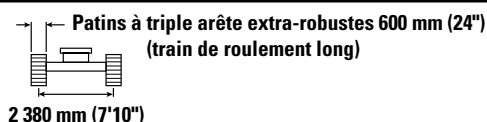

HD 5,7 m (18'8")

Patins à triple arête extra-robustes 600 mm (24")
(train de roulement long)
2 380 mm (7'10")

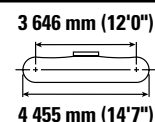

3 646 mm (12'0")
4 455 mm (14'7")



	1 500 mm/5'0"		3 000 mm/10'0"		4 500 mm/15'0"		6 000 mm/20'0"		7 500 mm/25'0"					
	kg lb	kg lb	kg lb	kg lb	kg lb	kg lb	kg lb	kg lb	kg lb	kg lb	kg lb	kg lb	mm ft/in	
9 000 mm 30'0"												*5 000 *11 300	*5 000 *11 300	4 500 13'11"
7 500 mm 25'0"					*6 150 *13 500	*6 150 *13 500	*5 350 *10 100	*5 350 *10 100				*4 200 *9 300	*4 200 *9 300	6 280 20'2"
6 000 mm 20'0"					*6 600 *14 350	*6 600 *14 350	*6 300 *13 850	*6 300 13 700				*3 900 *8 650	*3 900 *8 650	7 350 23'11"
4 500 mm 15'0"			*10 600 *22 500	*10 600 *22 500	*8 050 *17 400	*8 050 *17 400	*6 950 *15 100	6 200 13 300	*6 300 *12 650	4 400 9 450		*3 850 *8 500	*3 850 *8 500	8 000 26'11"
3 000 mm 10'0"					*10 100 *21 800	8 950 19 350	*7 900 *17 050	5 950 12 750	6 750 14 500	4 300 9 250		*4 000 *8 750	3 650 8 050	8 330 27'3"
1 500 mm 5'0"					*11 850 *25 650	8 450 18 200	*8 750 *19 000	5 700 12 200	6 600 14 200	4 150 8 950		*4 250 *9 300	3 550 7 850	8 390 27'6"
0 mm 0'0"			*7 400 *16 950	*7 400 *16 950	*12 650 *27,350	8 150 17 600	9 000 19 350	5 500 11 850	6 500 14 000	4 100 8 800		*4 700 *10 400	3 650 8 000	8 170 26'9"
-1 500 mm -5'0"	*7 700 *17 250	*7 700 *17 250	*12 350 *28 050	*12 350 *28 050	*12 400 *26 850	8 100 17 400	8 900 19 150	5 450 11 700	6 500 *12 650	4 050 8 750		*5 600 *12 350	3 950 8 750	7 650 25'0"
-3 000 mm -10'0"	*12 900 *28 900	*12 900 *28 900	*15 450 *33 500	*15 450 *33 500	*11 200 *24,150	8 200 17 600	*8 300 *17 800	5 500 11 800				*6 950 *15 300	4 700 10 450	6 760 22'0"
-4 500 mm -15'0"			*11 500 *24 550	*11 500 *24 550	*8400 *17,700	*8 400 *17 700						*6 650 *14 600	*6 650 *14 600	5 320 17'1"



ISO 10567:2007



*Indique que la charge est limitée par la capacité de levage hydraulique plutôt que par la charge limite d'équilibre. Les capacités de levage ci-dessus sont conformes à la norme ISO 10567:2007 relative à la capacité de levage des pelles hydrauliques. Elles ne dépassent pas 87 % de la capacité de levage hydraulique ou 75 % de la charge limite d'équilibre. Le poids de tous les accessoires de levage doit être soustrait des capacités de levage indiquées ci-dessus. Les capacités de levage sont établies pour une machine positionnée sur une surface ferme et uniforme. L'utilisation d'un point d'attache d'un outil de travail pour manipuler/lever des objets peut affecter les performances de levage de la machine.









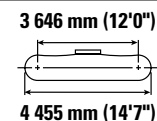
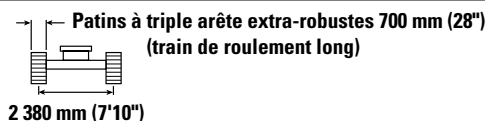
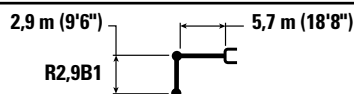





La capacité de levage varie de $\pm 5\%$ pour tous les patins de chaîne disponibles.

Référez-vous systématiquement au Guide d'utilisation et d'entretien adéquat pour obtenir des informations sur un produit spécifique.

Spécifications de la Pelle hydraulique 325

Capacités de levage de la flèche normale – Contrepoids : 8,3 tm (18 300 lb) – Sans godet, levage pour charges lourdes : activé



	1 500 mm/5'0"		3 000 mm/10'0"		4 500 mm/15'0"		6 000 mm/20'0"		7 500 mm/25'0"				mm ft/in	
														
9 000 mm 30'0"	kg lb											*5 000 *11 350	*5 000 *11 350	4 500 13'11"
7 500 mm 25'0"	kg lb				*6 200 *13 650	*6 200 *13 650	*5 350 *10 150	*5 350 *10 150				*4 200 *9 350	*4 200 *9 350	6 280 20'2"
6 000 mm 20'0"	kg lb				*6 650 *14 500	*6 650 *14 500	*6 400 *14 050	*6 400 13 950				*3 950 *8 700	*3 950 *8 700	7 350 23'11"
4 500 mm 15'0"	kg lb			*10 650 *22 700	*10 650 *22 700	*8 150 *17 600	*8 150 *17 600	*7 050 *15 300	6 300 13 600	*6 300 *12 700	4 550 9 700	*3 900 *8 550	*3 900 *8 550	8 000 26'11"
3 000 mm 10'0"	kg lb				*10 250 *22 100	9 150 19 750	*8 000 *17 350	6 100 13 100	6 900 14 800	4 450 9 500	*4 000 *8 800	3 800 8 350	3 800 8 350	8 330 27'3"
1 500 mm 5'0"	kg lb				*12 050 *26 050	8 700 18 750	*8 900 *19 300	5 850 12 600	6 750 14 550	4 300 9 300	*4 250 *9 350	3 700 8 100	3 700 8 100	8 390 27'6"
0 mm 0'0"	kg lb			*7 450 *17 000	*7 450 *17 000	*12 850 *27 800	8 450 18 150	9 200 19 800	5 700 12 250	6 700 14 400	4 250 9 100	*4 750 *10 450	3 800 8 350	8 170 26'9"
-1 500 mm -5'0"	kg lb	*7 750 *17 300	*7 750 *17 300	*12 400 *28 100	*12 400 *28 100	*12 600 *27 350	8 400 18 000	9 150 19 650	5 650 12 100	6 650 *12 700	4 200 9 100	*5 650 *12 400	4 100 9 100	7 650 25'0"
-3 000 mm -10'0"	kg lb	*12 900 *28 950	*12 900 *28 950	*15 750 *34 150	*15 750 *34 150	*11 400 *24 600	8 450 18 200	*8 450 *18 150	5 700 12 250			*7 100 *15 650	4 900 10 850	6 760 22'0"
-4 500 mm -15'0"	kg lb			*11 800 *25 100	*11 800 *25 100	*8 600 *18 100	*8 600 *18 100					*6 850 *14 950	*6 850 *14 950	5 320 17'11"



ISO 10567:2007



*Indique que la charge est limitée par la capacité de levage hydraulique plutôt que par la charge limite d'équilibre. Les capacités de levage ci-dessus sont conformes à la norme ISO 10567:2007 relative à la capacité de levage des pelles hydrauliques. Elles ne dépassent pas 87 % de la capacité de levage hydraulique ou 75 % de la charge limite d'équilibre. Le poids de tous les accessoires de levage doit être soustrait des capacités de levage indiquées ci-dessus. Les capacités de levage sont établies pour une machine positionnée sur une surface ferme et uniforme. L'utilisation d'un point d'attache d'un outil de travail pour manipuler/lever des objets peut affecter les performances de levage de la machine.

La capacité de levage varie de $\pm 5\%$ pour tous les patins de chaîne disponibles.

Référez-vous systématiquement au Guide d'utilisation et d'entretien adéquat pour obtenir des informations sur un produit spécifique.

Spécifications de la Pelle hydraulique 325

Capacités de levage de la flèche normale – Contrepoids : 8,3 tm (18 300 lb) – Sans godet, levage pour charges lourdes : activé

2,9 m (9'6")
HD R2,9B1

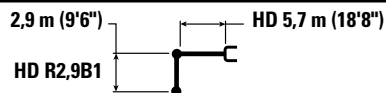





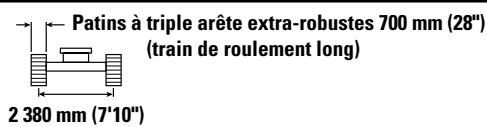



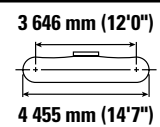





HD 5,7 m (18'8")

Patins à triple arête extra-robustes 700 mm (28")
(train de roulement long)
2 380 mm (7'10")



3 646 mm (12'0")
4 455 mm (14'7")



	1 500 mm/5'0"		3 000 mm/10'0"		4 500 mm/15'0"		6 000 mm/20'0"		7 500 mm/25'0"					
													mm ft/in	
9 000 mm 30'0"	kg lb											*5 000 *11 300	*5 000 *11 300	4 500 13'11"
7 500 mm 25'0"	kg lb				*6 150 *13 500	*6 150 *13 500	*5 350 *10 100	*5 350 *10 100				*4 200 *9 300	*4 200 *9 300	6 280 20'2"
6 000 mm 20'0"	kg lb				*6 600 *14 350	*6 600 *14 350	*6 300 *13 850	*6 300 *13 850				*3 900 *8 650	*3 900 *8 650	7 350 23'11"
4 500 mm 15'0"	kg lb			*10 600 *22 500	*10 600 *22 500	*8 050 *17 400	*8 050 *17 400	*6 950 *15 100	6 250 13 450	*6 300 *12 650	4 450 9 550	*3 850 *8 500	*3 850 *8 500	8 000 26'11"
3 000 mm 10'0"	kg lb				*10 100 *21 800	9 050 19 550	*7 900 *17 050	6 000 12 900	*6 800 *14 650	4 350 9 350	*4 000 *8 750	3 700 8 150	*4 000 *8 750	8 330 27'3"
1 500 mm 5'0"	kg lb				*11 850 *25 650	8 550 18 400	*8 750 *19 000	5 750 12 350	6 700 *14 400	4 200 9 100	*4 250 *9 300	3 600 7 950	*4 250 *9 300	8 390 27'6"
0 mm 0'0"	kg lb			*7 400 *16 950	*7 400 *16 950	*12 650 *27 350	8 250 17 800	9 100 *19 550	5 550 12 000	6 600 *14 200	4 150 8 900	*4 700 *10 400	3 700 8 100	8 170 *26'9"
-1 500 mm -5'0"	kg lb	*7 700 *17 250	*7 700 *17 250	*12 350 *28 050	*12 350 *28 050	*12 400 *26 850	8 200 17 650	9 000 19 400	5 500 11 850	6 550 *12 650	4 100 8 850	*5 600 *12 350	4 000 8,850	7 650 25'0"
-3 000 mm -10'0"	kg lb	*12 900 *28 900	*12 900 *28 900	*15 450 *33 500	*15 450 *33 500	*11 200 *24 150	8 250 17 800	*8 300 *17 800	5 550 11 950			*6 950 *15 300	4 800 10 600	6 760 22'0"
-4 500 mm -15'0"	kg lb			*11 500 *24 550	*11 500 *24 550	*8 400 *17 700	*8 400 *17 700					*6 650 *14 600	*6 650 *14 600	5 320 17'1"



ISO 10567:2007



*Indique que la charge est limitée par la capacité de levage hydraulique plutôt que par la charge limite d'équilibre. Les capacités de levage ci-dessus sont conformes à la norme ISO 10567:2007 relative à la capacité de levage des pelles hydrauliques. Elles ne dépassent pas 87 % de la capacité de levage hydraulique ou 75 % de la charge limite d'équilibre. Le poids de tous les accessoires de levage doit être soustrait des capacités de levage indiquées ci-dessus. Les capacités de levage sont établies pour une machine positionnée sur une surface ferme et uniforme. L'utilisation d'un point d'attache d'un outil de travail pour manipuler/lever des objets peut affecter les performances de levage de la machine.

La capacité de levage varie de $\pm 5\%$ pour tous les patins de chaîne disponibles.

Référez-vous systématiquement au Guide d'utilisation et d'entretien adéquat pour obtenir des informations sur un produit spécifique.

Spécifications de la Pelle hydraulique 325

Capacités de levage de la flèche normale – Contrepoids : 8,3 tm (18 300 lb) – Sans godet, levage pour charges lourdes : activé



Diagramme de la pelle	1 500 mm/5'0"		3 000 mm/10'0"		4 500 mm/15'0"		6 000 mm/20'0"		7 500 mm/25'0"		Diagramme de la pelle		mm ft/in	
	kg lb	kg lb	kg lb	kg lb	kg lb	kg lb	kg lb	kg lb	kg lb	kg lb	kg lb	kg lb		
9 000 mm 30'0"												*5 000 *11 350	*5 000 *11 350	4 500 13'11"
7 500 mm 25'0"					*6 200 *13 650	*6 200 *13 650	*5 350 *10 150	*5 350 *10 150				*4 200 *9 350	*4 200 *9 350	6 280 20'2"
6 000 mm 20'0"					*6 650 *14 500	*6 650 *14 500	*6 400 *14 050	*6 400 *14 050				*3 950 *8 700	*3 950 *8 700	7 350 23'11"
4 500 mm 15'0"			*10 650 *22 700	*10 650 *22 700	*8 150 *17 600	*8 150 *17 600	*7 050 *15 300	6 400 13 750	*6 300 *12 700	4 600 9 850		*3 900 *8 550	*3 900 *8 550	8 000 26'11"
3 000 mm 10'0"					*10 250 *22 100	9 250 19 950	*8 000 *17 350	6 150 13 250	*6 900 15 000	4 500 9 600		*4 000 *8 800	3 850 8 450	8 330 27'3"
1 500 mm 5'0"					*12 050 *26 050	8 800 19 300	*8 900 *19 300	5 900 12 750	6 850 14 750	4 350 9 400		*4 250 *9 350	3 750 8 200	8 390 27'6"
0 mm 0'0"			*7 450 *17 000	*7 450 *17 000	*12 850 *27 800	8 550 18 400	9 300 20 050	5 750 12 400	6 750 14 550	4 300 9 200		*4 750 *10 450	3 850 8 450	8 170 26'9"
-1 500 mm -5'0"	kg lb	*7 750 *17 300	*7 750 *17 300	*12 400 *28 100	*12 400 *28 100	*12 600 *27 350	8 450 18 250	9 250 19 900	5 700 12 250	6 750 *12 700	4 250 9 200	*5 650 *12 400	4 150 9 200	7 650 25'0"
-3 000 mm -10'0"	kg lb	*12 900 *28 950	*12 900 *28 950	*15 750 *34 150	*15 750 *34 150	*11 400 *24 600	8 550 18 400	*8 450 *18 150	5 750 12 400			*7 100 *15 650	4 950 10 950	6 760 22'0"
-4 500 mm -15'0"	kg lb			*11 800 *25 100	*11 800 *25 100	*8 600 *18 100	*8 600 *18 100					*6 850 *14 950	*6 850 *14 950	5 320 17'11"



ISO 10567:2007

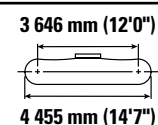
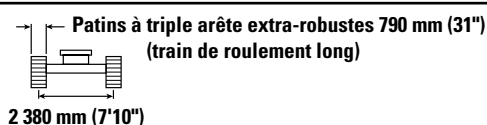
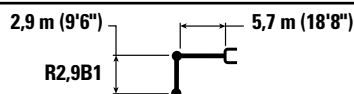

*Indique que la charge est limitée par la capacité de levage hydraulique plutôt que par la charge limite d'équilibre. Les capacités de levage ci-dessus sont conformes à la norme ISO 10567:2007 relative à la capacité de levage des pelles hydrauliques. Elles ne dépassent pas 87 % de la capacité de levage hydraulique ou 75 % de la charge limite d'équilibre. Le poids de tous les accessoires de levage doit être soustrait des capacités de levage indiquées ci-dessus. Les capacités de levage sont établies pour une machine positionnée sur une surface ferme et uniforme. L'utilisation d'un point d'attache d'un outil de travail pour manipuler/lever des objets peut affecter les performances de levage de la machine.

La capacité de levage varie de $\pm 5\%$ pour tous les patins de chaîne disponibles.

Référez-vous systématiquement au Guide d'utilisation et d'entretien adéquat pour obtenir des informations sur un produit spécifique.

Spécifications de la Pelle hydraulique 325

Capacités de levage de la flèche normale – Contrepoids : 8,3 tm (18 300 lb) – Sans godet, levage pour charges lourdes : activé

2,9 m (9'6")
HD R2,9B1

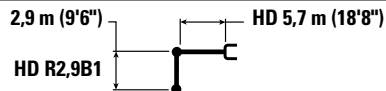

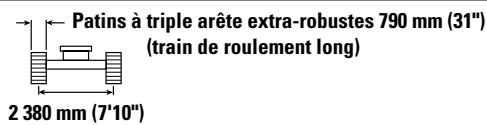

HD 5,7 m (18'8")

Patins à triple arête extra-robustes 790 mm (31")
(train de roulement long)
2 380 mm (7'10")

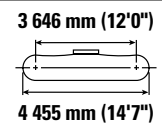

3 646 mm (12'0")
4 455 mm (14'7")



	1 500 mm/5'0"		3 000 mm/10'0"		4 500 mm/15'0"		6 000 mm/20'0"		7 500 mm/25'0"					
	kg lb	kg lb	kg lb	kg lb	kg lb	kg lb	kg lb	kg lb	kg lb	kg lb	kg lb	kg lb	mm ft/in	
9 000 mm 30'0"												*5 000 *11 300	*5 000 *11 300	4 500 13'11"
7 500 mm 25'0"					*6 150 *13 500	*6 150 *13 500	*5 350 *10 100	*5 350 *10 100				*4 200 *9 300	*4 200 *9 300	6 280 20'2"
6 000 mm 20'0"					*6 600 *14 350	*6 600 *14 350	*6 300 *13 850	*6 300 *13 850				*3 900 *8 650	*3 900 *8 650	7 350 23'11"
4 500 mm 15'0"			*10 600 *22 500	*10 600 *22 500	*8 050 *17 400	*8 050 *17 400	*6 950 *15 100	6 300 13 600	*6 300 *12 650	4 500 9 650		*3 850 *8 500	*3 850 *8 500	8 000 26'11"
3 000 mm 10'0"					*10 100 *21 800	9 150 19 750	*7 900 *17 050	6 050 13 050	*6 800 *14 750	4 400 9 450		*4 000 *8 750	3 750 8 250	8 330 27'3"
1 500 mm 5'0"					*11 850 *25 650	8 650 18 600	*8 750 *19 000	5 800 12 500	6 750 14 550	4 250 9 200		*4 250 *9 300	3 650 8 000	8 390 27'6"
0 mm 0'0"			*7 400 *16 950	*7 400 *16 950	*12 650 *27 350	8 350 18 000	9 200 19 800	5 650 12 150	6 650 14 350	4 200 9 000		*4 700 *10 400	3 750 8 200	8 170 26'9"
-1 500 mm -5'0"	*7 700 *17 250	*7 700 *17 250	*12 350 *28 050	*12 350 *28 050	*12 400 *26 850	8 300 17 850	9 150 19 650	5 550 12 000	6 650 *12 650	4 150 9 000		*5 600 *12 350	4 050 8 950	7 650 25'0"
-3 000 mm -10'0"	*12 900 *28 900	*12 900 *28 900	*15 450 *33 500	*15 450 *33 500	*11 200 *24 150	8 350 18 000	*8 300 *17 800	5 600 12 100				*6 950 *15 300	4 850 10 700	6 760 22'0"
-4 500 mm -15'0"			*11 500 *24 550	*11 500 *24 550	*8 400 *17 700	*8 400 *17 700						*6 650 *14 600	*6 650 *14 600	5 320 17'11"



ISO 10567:2007



*Indique que la charge est limitée par la capacité de levage hydraulique plutôt que par la charge limite d'équilibre. Les capacités de levage ci-dessus sont conformes à la norme ISO 10567:2007 relative à la capacité de levage des pelles hydrauliques. Elles ne dépassent pas 87 % de la capacité de levage hydraulique ou 75 % de la charge limite d'équilibre. Le poids de tous les accessoires de levage doit être soustrait des capacités de levage indiquées ci-dessus. Les capacités de levage sont établies pour une machine positionnée sur une surface ferme et uniforme. L'utilisation d'un point d'attache d'un outil de travail pour manipuler/lever des objets peut affecter les performances de levage de la machine.

La capacité de levage varie de $\pm 5\%$ pour tous les patins de chaîne disponibles.

Référez-vous systématiquement au Guide d'utilisation et d'entretien adéquat pour obtenir des informations sur un produit spécifique.

Spécifications de la Pelle hydraulique 325

Capacités de levage de la flèche à angle variable – Contrepoids : 4,9 tm (10 800 lb) – Sans godet, levage pour charges lourdes : activé

Lame 2 980 mm (9'9")

2,9 m (9'6")

R2,9B1

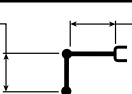

flèche à angle variable

2,7 m (8'10") arrière

3,3 m (10'10") avant

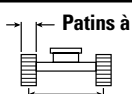

2 380 mm (7'10")







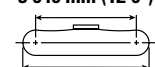





Patins à triple arête extra-robustes 600 mm (24")

(Lame – Relevée à l'avant)

3 646 mm (12'0")



4 455 mm (14'7")

	3 000 mm/10'0"		4 500 mm/15'0"		6 000 mm/20'0"		7 500 mm/25'0"				mm ft/in	
												
9 000 mm 30'0"	kg lb		*6 700 *13 750	*6 700 *13 750					*4 950 *11 200	*4 950 *11 200	5 120 16'1"	
7 500 mm 25'0"	kg lb		*7 000 *15 450	*7 000 *15 450	*6 450 *13 500	5 350 11 400			*4 250 *9 400	*4 250 *9 400	6 740 21'9"	
6 000 mm 20'0"	kg lb		*7 350 *16 150	*7 350 *16 150	*7 050 *15 200	5 300 11 350	*5 250 *9 700	3 600 7 650	*3 950 *8 700	3 350 7 500	7 740 25'2"	
4 500 mm 15'0"	kg lb	*13 800 *29 500	*13 800 *29 500	*9 550 *20 600	7 900 17 050	*7 400 *16 000	5 050 10 800	5 400 11 600	3 500 7 500	*3 850 *8 500	2 900 6 400	8 360 27'4"
3 000 mm 10'0"	kg lb		*10 700 *23 150	7 150 15 450	7 450 16 000	4 700 10 150	5 250 11 300	3 350 7 200	*3 950 *8 650	2 650 5 850	8 680 28'5"	
1 500 mm 5'0"	kg lb		*11 250 24 100	6 550 14 150	7 100 15 300	4 400 9 500	5 100 10 950	3 200 6 900	4 050 8 900	2 550 5 650	8 730 28'7"	
0 mm 0'0"	kg lb		*10 650 *23 150	6 300 13 500	6 900 14 850	4 200 9 100	5 000 10 700	3 100 6 700	4 150 9 150	2 600 5 750	8 520 27'11"	
-1 500 mm -5'0"	kg lb	*9 900 *22 450	*9 900 *22 450	*9 200 *20 000	6 250 13 400	6 800 14 650	4 150 8 950	4 950 10 650	3 100 6 650	*4 450 *9 750	2 850 6 250	8 020 26'3"
-3 000 mm -10'0"	kg lb			*6 850 *14 700	6 350 13 650	*5 300 *11 250	4 200 9 100			*3 950 *8 800	3 500 7 750	6 980 22'7"



ISO 10567:2007



*Indique que la charge est limitée par la capacité de levage hydraulique plutôt que par la charge limite d'équilibre. Les capacités de levage ci-dessus sont conformes à la norme ISO 10567:2007 relative à la capacité de levage des pelles hydrauliques. Elles ne dépassent pas 87 % de la capacité de levage hydraulique ou 75 % de la charge limite d'équilibre. Le poids de tous les accessoires de levage doit être soustrait des capacités de levage indiquées ci-dessus. Les capacités de levage sont établies pour une machine positionnée sur une surface ferme et uniforme. L'utilisation d'un point d'attache d'un outil de travail pour manipuler/lever des objets peut affecter les performances de levage de la machine.

Longueur maximale du VAB.

La capacité de levage varie de ±5 % pour tous les patins de chaîne disponibles.









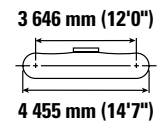
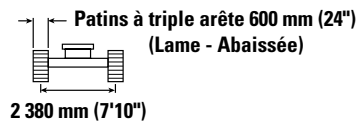
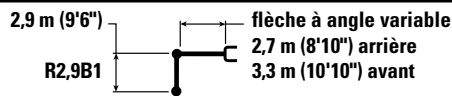

Référez-vous systématiquement au Guide d'utilisation et d'entretien adéquat pour obtenir des informations sur un produit spécifique.

Spécifications de la Pelle hydraulique 325

Capacités de levage de la flèche à angle variable – Contrepoids : 4,9 tm (10 800 lb) – Sans godet, levage pour charges lourdes : activé

Lame 2 980 mm (9'9")



		3 000 mm/10'0"		4 500 mm/15'0"		6 000 mm/20'0"		7 500 mm/25'0"				mm ft/in
												
9 000 mm 30'0"	kg lb			*6 700 *13 750	*6 700 *13 750					*4 950 *11 200	*4 950 *11 200	5 120 16'1"
7 500 mm 25'0"	kg lb			*7 000 *15 450	*7 000 *15 450	*6 450 *13 500	5 850 12 450			*4 250 *9 400	*4 250 *9 400	6 740 21'9"
6 000 mm 20'0"	kg lb			*7 350 *16 150	*7 350 *16 150	*7 050 *15 200	5 750 12 350	*5 250 *9 700	3 950 8 350	*3 950 *8 700	3 700 8 200	7 740 25'2"
4 500 mm 15'0"	kg lb	*13 800 *29 500	*13 800 *29 500	*9 550 *20 600	8 700 18 700	*7 400 *16 000	5 500 11 850	*5 900 *12 700	3 850 8 250	*3 850 *8 500	3 200 7 050	8 360 27'4"
3 000 mm 10'0"	kg lb			*10 700 *23 150	7 900 17 100	*8 050 *17 400	5 200 11 150	*6 100 *13 150	3 700 7 950	*3 950 *8 650	2 950 6 450	8 680 28'5"
1 500 mm 5'0"	kg lb			*11 250 *24 300	7 300 15 750	*8 300 *17 950	4 900 10 500	*6 400 *13 750	3 550 7 650	*4 150 *9 100	2 850 6 250	8 730 28'7"
0 mm 0'0"	kg lb			*10 650 *23 150	7 000 15 100	*8 050 *17 400	4 700 10 050	*6 200 *13 350	3 450 7 400	*4 500 *9 950	2 900 6 350	8 520 27'11"
-1 500 mm -5'0"	kg lb	*9 900 *22 450	*9 900 *22 450	*9 200 *20 000	6 950 15 000	*7 150 *15 400	4 600 9 950	*5 300 *11 200	3 450 7 350	*4 450 *9 750	3 150 6 950	8 020 26'3"
-3 000 mm -10'0"	kg lb			*6 850 *14 700	*6 850 *14 700	*5 300 *11 250	4 700 10 100			*3 950 *8 800	3 850 8 600	6 980 22'7"



ISO 10567:2007



*Indique que la charge est limitée par la capacité de levage hydraulique plutôt que par la charge limite d'équilibre. Les capacités de levage ci-dessus sont conformes à la norme ISO 10567:2007 relative à la capacité de levage des pelles hydrauliques. Elles ne dépassent pas 87 % de la capacité de levage hydraulique ou 75 % de la charge limite d'équilibre. Le poids de tous les accessoires de levage doit être soustrait des capacités de levage indiquées ci-dessus. Les capacités de levage sont établies pour une machine positionnée sur une surface ferme et uniforme. L'utilisation d'un point d'attache d'un outil de travail pour manipuler/lever des objets peut affecter les performances de levage de la machine.

Longueur maximale du VAB.

La capacité de levage varie de ±5 % pour tous les patins de chaîne disponibles.

Référez-vous systématiquement au Guide d'utilisation et d'entretien adéquat pour obtenir des informations sur un produit spécifique.

Spécifications de la Pelle hydraulique 325

Capacités de levage de la flèche à angle variable – Contrepoids : 4,9 tm (10 800 lb) – Sans godet, levage pour charges lourdes : activé

Lame 3 170 mm (10'5")

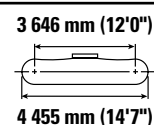
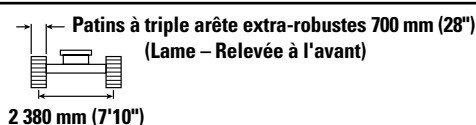
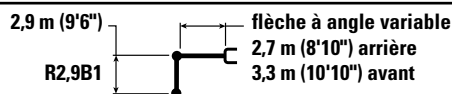

Diagram	3 000 mm/10'0"		4 500 mm/15'0"		6 000 mm/20'0"		7 500 mm/25'0"		Diagram		mm ft/in
	kg lb	kg lb	kg lb	kg lb	kg lb	kg lb	kg lb	kg lb	kg lb	kg lb	
9 000 mm 30'0"			*6 700 *13 750	*6 700 *13 750					*4 950 *11 200	*4 950 *11 200	5 120 16'1"
7 500 mm 25'0"			*7 000 *15 450	*7 000 *15 450	*6 450 *13 500	5 400 11 600			*4 250 *9 400	*4 250 *9 400	6 740 21'9"
6 000 mm 20'0"			*7 350 *16 150	*7 350 *16 150	*7 050 *15 200	5 350 11 500	*5 250 *9 700	3 650 7 750	*3 950 *8 700	3 450 7 600	7 740 25'2"
4 500 mm 15'0"	*13 800 *29 500	*13 800 *29 500	*9 550 *20 600	8 000 17 250	*7 400 *16 000	5 100 11 000	5 500 11 750	3 550 7 650	*3 850 *8 500	2 950 6 500	8 360 27'4"
3 000 mm 10'0"			*10 700 *23 150	7 250 15 700	7 550 16 250	4 800 10 300	5 350 11 450	3 400 7 350	*3 950 *8 650	2 700 5 950	8 680 28'5"
1 500 mm 5'0"			*11 250 *24 300	6 650 14 400	7 200 15 500	4 500 9 650	5 150 11 100	3 300 7 050	4 100 9 050	2 600 5 750	8 730 28'7"
0 mm 0'0"			*10 650 *23 150	6 400 13 750	7 000 15 050	4 300 9 250	5 050 10 850	3 150 6 800	4 250 9 300	2 650 5 850	8 520 27'11"
-1 500 mm -5'0"	*9 900 *22 450	*9 900 *22 450	*9 200 *20 000	6 350 13 650	6 950 14 900	4 250 9 100	5 050 10 800	3 150 6 800	*4 450 *9 750	2 900 6 400	8 020 26'3"
-3 000 mm -10'0"			*6 850 *14 700	6 450 13 900	*5 300 *11 250	4 300 9 250			*3 950 *8 800	3 550 7 900	6 980 22'7"



ISO 10567:2007



*Indique que la charge est limitée par la capacité de levage hydraulique plutôt que par la charge limite d'équilibre. Les capacités de levage ci-dessus sont conformes à la norme ISO 10567:2007 relative à la capacité de levage des pelles hydrauliques. Elles ne dépassent pas 87 % de la capacité de levage hydraulique ou 75 % de la charge limite d'équilibre. Le poids de tous les accessoires de levage doit être soustrait des capacités de levage indiquées ci-dessus. Les capacités de levage sont établies pour une machine positionnée sur une surface ferme et uniforme. L'utilisation d'un point d'attache d'un outil de travail pour manipuler/lever des objets peut affecter les performances de levage de la machine.

Longueur maximale du VAB.

La capacité de levage varie de ±5 % pour tous les patins de chaîne disponibles.

Référez-vous systématiquement au Guide d'utilisation et d'entretien adéquat pour obtenir des informations sur un produit spécifique.

Spécifications de la Pelle hydraulique 325

Capacités de levage de la flèche à angle variable – Contrepoids : 4,9 tm (10 800 lb) – Sans godet, levage pour charges lourdes : activé

Lame 3 170 mm (10'5")

2,9 m (9'6")

R2,9B1

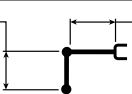

flèche à angle variable

2,7 m (8'10") arrière

3,3 m (10'10") avant

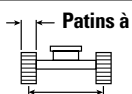

2 380 mm (7'10")







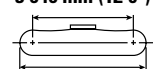



Patins à triple arête extra-robustes 700 mm (28")

(Lame – Abaissée)

3 646 mm (12'0")



4 455 mm (14'7")

		3 000 mm/10'0"		4 500 mm/15'0"		6 000 mm/20'0"		7 500 mm/25'0"				
												mm ft/in
9 000 mm 30'0"	kg lb			*6 700 *13 750	*6 700 *13 750					*4 950 *11 200	*4 950 *11 200	5 120 16'1"
7 500 mm 25'0"	kg lb			*7 000 *15 450	*7 000 *15 450	*6 450 *13 500	6 150 13 100			*4 250 *9 400	*4 250 *9 400	6 740 21'9"
6 000 mm 20'0"	kg lb			*7 350 *16 150	*7 350 *16 150	*7 050 *15 200	6 050 13 000	*5 250 *9 700	4 150 8 850	*3 950 *8 700	3 900 8 650	7 740 25'2"
4 500 mm 15'0"	kg lb	*13 800 *29 500	*13 800 *29 500	*9 550 *20 600	9 150 19 700	*7 400 *16 000	5 800 12 500	*5 900 *12 700	4 050 8 700	*3 850 *8 500	3 350 7 450	8 360 27'4"
3 000 mm 10'0"	kg lb			*10 700 *23 150	8 400 18 100	*8 050 *17 400	5 500 11 800	*6 100 *13 150	3 900 8 400	*3 950 *8 650	3 100 6 850	8 680 28'5"
1 500 mm 5'0"	kg lb			*11 250 *24 300	7 750 16 750	*8 300 *17 950	5 150 11 150	*6 400 *13 750	3 750 8 100	*4 150 *9 100	3 000 6 600	8 730 28'7"
0 mm 0'0"	kg lb			*10 650 *23 150	7 500 16 100	*8 050 *17 400	4 950 10 700	*6 200 *13 350	3 650 7 850	*4 500 *9 950	3 100 6 750	8 520 27'11"
-1 500 mm -5'0"	kg lb	*9 900 *22 450	*9 900 *22 450	*9 200 *20 000	7 450 15 950	*7 150 *15 400	4 900 10 550	*5 300 *11 200	3 650 7 850	*4 450 *9 750	3 350 7 350	8 020 26'3"
-3 000 mm -10'0"	kg lb			*6 850 *14 700	*6 850 *14 700	*5 300 *11 250	4 950 10 700			*3 950 *8 800	*3 950 *8 800	6 980 22'7"



ISO 10567:2007



*Indique que la charge est limitée par la capacité de levage hydraulique plutôt que par la charge limite d'équilibre. Les capacités de levage ci-dessus sont conformes à la norme ISO 10567:2007 relative à la capacité de levage des pelles hydrauliques. Elles ne dépassent pas 87 % de la capacité de levage hydraulique ou 75 % de la charge limite d'équilibre. Le poids de tous les accessoires de levage doit être soustrait des capacités de levage indiquées ci-dessus. Les capacités de levage sont établies pour une machine positionnée sur une surface ferme et uniforme. L'utilisation d'un point d'attache d'un outil de travail pour manipuler/lever des objets peut affecter les performances de levage de la machine.

Longueur maximale du VAB.

La capacité de levage varie de ±5 % pour tous les patins de chaîne disponibles.

Référez-vous systématiquement au Guide d'utilisation et d'entretien adéquat pour obtenir des informations sur un produit spécifique.

Spécifications de la Pelle hydraulique 325

Capacités de levage de la flèche à angle variable – Contrepoids : 4,9 tm (10 800 lb) – Sans godet, levage pour charges lourdes : activé

Lame 3 170 mm (10'5")

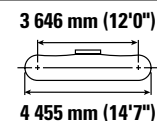
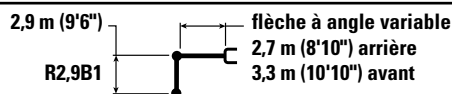

Diagram	3 000 mm/10'0"		4 500 mm/15'0"		6 000 mm/20'0"		7 500 mm/25'0"		Diagram		mm ft/in
	kg lb	kg lb	kg lb	kg lb	kg lb	kg lb	kg lb	kg lb	kg lb	kg lb	
9 000 mm 30'0"			*6 700 *13 750	*6 700 *13 750					*4 950 *11 200	*4 950 *11 200	5 120 16'1"
7 500 mm 25'0"			*7 000 *15 450	*7 000 *15 450	*6 450 *13 500	5 500 11 750			*4 250 *9 400	*4 250 *9 400	6 740 21'9"
6 000 mm 20'0"			*7 350 *16 150	*7 350 *16 150	*7 050 *15 200	5 400 11 650	*5 250 *9 700	3 700 7 850	*3 950 *8 700	3 450 7 750	7 740 25'2"
4 500 mm 15'0"	*13 800 *29 500	*13 800 *29 500	*9 550 *20 600	8 100 17 450	*7 400 *16 000	5 200 11 150	*5 550 11 950	3 600 7 750	*3 850 *8 500	3 000 6 600	8 360 27'4"
3 000 mm 10'0"			*10 700 *23 150	7 350 15 900	7 650 16 500	4 850 10 450	5 400 11 600	3 450 7 450	*3 950 *8 650	2 750 6 050	8 680 28'5"
1 500 mm 5'0"			*11 250 *24 300	6 750 14 600	7 350 15 750	4 550 9 800	5 250 11 250	3 350 7 150	*4 150 *9 100	2 650 5 850	8 730 28'7"
0 mm 0'0"			*10 650 *23 150	6 500 13 950	7 100 15 300	4 350 9 400	5 150 11 050	3 200 6 900	4 300 9 450	2 700 5 950	8 520 27'11"
-1 500 mm -5'0"	*9 900 *22 450	*9 900 *22 450	*9 200 *20 000	6 450 13 850	7 050 15 100	4 300 9 250	5 100 11 000	3 200 6 900	*4 450 *9 750	2 950 6 500	8 020 26'3"
-3 000 mm -10'0"			*6 850 *14 700	6 550 14 100	*5 300 *11 250	4 350 9 400			*3 950 *8 800	3 600 8 050	6 980 22'7"



ISO 10567:2007



*Indique que la charge est limitée par la capacité de levage hydraulique plutôt que par la charge limite d'équilibre. Les capacités de levage ci-dessus sont conformes à la norme ISO 10567:2007 relative à la capacité de levage des pelles hydrauliques. Elles ne dépassent pas 87 % de la capacité de levage hydraulique ou 75 % de la charge limite d'équilibre. Le poids de tous les accessoires de levage doit être soustrait des capacités de levage indiquées ci-dessus. Les capacités de levage sont établies pour une machine positionnée sur une surface ferme et uniforme. L'utilisation d'un point d'attache d'un outil de travail pour manipuler/lever des objets peut affecter les performances de levage de la machine.

Longueur maximale du VAB.

La capacité de levage varie de ±5 % pour tous les patins de chaîne disponibles.

Référez-vous systématiquement au Guide d'utilisation et d'entretien adéquat pour obtenir des informations sur un produit spécifique.

Spécifications de la Pelle hydraulique 325

Capacités de levage de la flèche à angle variable – Contrepoids : 4,9 tm (10 800 lb) – Sans godet, levage pour charges lourdes : activé

Lame 3 170 mm (10'5")

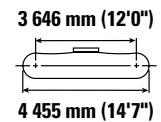
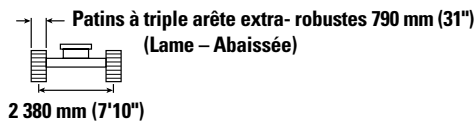
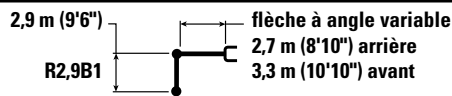

Diagram	3 000 mm/10'0"		4 500 mm/15'0"		6 000 mm/20'0"		7 500 mm/25'0"		Diagram		mm ft/in
	kg lb	kg lb	kg lb	kg lb	kg lb	kg lb	kg lb	kg lb	kg lb	kg lb	
9 000 mm 30'0"			*6 700 *13 750	*6 700 *13 750					*4 950 *11 200	*4 950 *11 200	5 120 16'1"
7 500 mm 25'0"			*7 000 *15 450	*7 000 *15 450	*6 450 *13 500	6 200 13 250			*4 250 *9 400	*4 250 *9 400	6 740 21'9"
6 000 mm 20'0"			*7 350 *16 150	*7 350 *16 150	*7 050 *15 200	6 150 13 150	*5 250 *9 700	4 200 8 950	*3 950 *8 700	*3 950 *8 700	7 740 25'2"
4 500 mm 15'0"	*13 800 *29 500	*13 800 *29 500	*9 550 *20 600	9 250 19 950	*7 400 *16 000	*5 900 12 650	*5 900 *12 700	4 100 8 850	*3 850 *8 500	3 400 7 550	8 360 27'4"
3 000 mm 10'0"			*10 700 *23 150	8 500 18 300	*8 050 *17 400	5 550 11 950	*6 100 *13 150	3 950 8 550	*3 950 *8 650	3 150 6 950	8 680 28'5"
1 500 mm 5'0"			*11 250 *24 300	7 900 16 950	*8 300 *17 950	5 250 11 300	*6 400 *13 750	3 800 8 200	*4 150 *9 100	3 050 6 700	8 730 28'7"
0 mm 0'0"			*10 650 *23 150	7 600 16 300	*8 050 *17 400	5 050 10 850	*6 200 *13 350	3 700 8 000	*4 500 *9 950	3 150 6 850	8 520 27'11"
-1 500 mm -5'0"	*9 900 *22 450	*9 900 *22 450	*9 200 *20 000	7 550 16 200	*7 150 *15 400	5 000 10 700	*5 300 *11 200	3 700 7 950	*4 450 *9 750	3 400 7 500	8 020 26'3"
-3 000 mm -10'0"			*6 850 *14 700	*6 850 *14 700	*5 300 *11 250	5 050 10 850			*3 950 *8 800	*3 950 *8 800	6 980 22'7"



ISO 10567:2007



*Indique que la charge est limitée par la capacité de levage hydraulique plutôt que par la charge limite d'équilibre. Les capacités de levage ci-dessus sont conformes à la norme ISO 10567:2007 relative à la capacité de levage des pelles hydrauliques. Elles ne dépassent pas 87 % de la capacité de levage hydraulique ou 75 % de la charge limite d'équilibre. Le poids de tous les accessoires de levage doit être soustrait des capacités de levage indiquées ci-dessus. Les capacités de levage sont établies pour une machine positionnée sur une surface ferme et uniforme. L'utilisation d'un point d'attache d'un outil de travail pour manipuler/lever des objets peut affecter les performances de levage de la machine.

Longueur maximale du VAB.

La capacité de levage varie de ±5 % pour tous les patins de chaîne disponibles.

Référez-vous systématiquement au Guide d'utilisation et d'entretien adéquat pour obtenir des informations sur un produit spécifique.

Spécifications de la Pelle hydraulique 325

Capacités de levage de la flèche à angle variable – Contrepoids : 6,7 tm (14 800 lb) – Sans godet, levage pour charges lourdes : activé

2,9 m (9'6")

R2,9B1

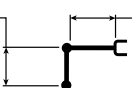

flèche à angle variable

2,7 m (8'10") arrière

3,3 m (10'10") avant

Patins à triple arête extra-robustes 600 mm (24")



2 380 mm (7'10")

3 646 mm (12'0")

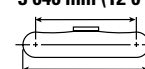

4 455 mm (14'7")

Diagramme	3 000 mm/10'0"		4 500 mm/15'0"		6 000 mm/20'0"		7 500 mm/25'0"		Diagramme		mm ft/in
	kg lb	kg lb	kg lb	kg lb	kg lb	kg lb	kg lb	kg lb	kg lb	kg lb	
9 000 mm 30'0"			*6 650 *13 700	*6 650 *13 700					*4 950 *11 150	*4 950 *11 150	5 120 16'11"
7 500 mm 25'0"			*7 000 *15 400	*7 000 *15 400	*6 400 *13 450	5 750 12 250			*4 200 *9 350	*4 200 *9 350	6 740 21'9"
6 000 mm 20'0"			*7 350 *16 100	*7 350 *16 100	*7 150 *15 550	5 650 12 200	*5 250 *9 650	3 900 8 300	*3 950 *8 650	3 650 8 150	7 740 25'2"
4 500 mm 15'0"	*13 750 *29 500	*13 750 *29 500	*9 550 *20 600	8 500 18 300	*7 550 *16 350	5 450 11 700	*6 050 *13 100	3 800 8 150	*3 850 *8 450	3 150 7 000	8 360 27'4"
3 000 mm 10'0"			*10 700 *23 150	7 750 16 700	*8 050 *17 400	5 100 11 000	6 000 12 950	3 650 7 900	*3 900 *8 600	2 900 6 400	8 680 28'5"
1 500 mm 5'0"			*11 250 *24 350	7 150 15 450	8 150 17 550	4 800 10 350	5 850 12 600	3 500 7 550	*4 100 *9 050	2 800 6 200	8 730 28'7"
0 mm 0'0"			*10 700 *23 200	6 900 14 800	7 950 17 100	4 650 9 950	5 750 12 350	3 400 7 350	*4 500 *9 900	2 900 6 350	8 520 27'11"
-1 500 mm -5'0"	*10 150 *23 000	*10 150 *23 000	*9 200 *20 000	6 850 14 700	*7 150 *15 400	4 550 9 800	*5 300 *11 200	3 400 7 300	*4 450 *9 750	3 150 6 900	8 020 26'3"
-3 000 mm -10'0"			*6 850 *14 700	*6 850 *14 700	*5 300 *11 250	4 650 9 950			*3 950 *8 800	3 800 8 500	6 980 22'7"



ISO 10567:2007



*Indique que la charge est limitée par la capacité de levage hydraulique plutôt que par la charge limite d'équilibre. Les capacités de levage ci-dessus sont conformes à la norme ISO 10567:2007 relative à la capacité de levage des pelles hydrauliques. Elles ne dépassent pas 87 % de la capacité de levage hydraulique ou 75 % de la charge limite d'équilibre. Le poids de tous les accessoires de levage doit être soustrait des capacités de levage indiquées ci-dessus. Les capacités de levage sont établies pour une machine positionnée sur une surface ferme et uniforme. L'utilisation d'un point d'attache d'un outil de travail pour manipuler/lever des objets peut affecter les performances de levage de la machine.

Longueur maximale du VAB.

La capacité de levage varie de ±5 % pour tous les patins de chaîne disponibles.

Référez-vous systématiquement au Guide d'utilisation et d'entretien adéquat pour obtenir des informations sur un produit spécifique.

Spécifications de la Pelle hydraulique 325

Capacités de levage de la flèche à angle variable – Contrepoids : 6,7 tm (14 800 lb) – Sans godet, levage pour charges lourdes : activé

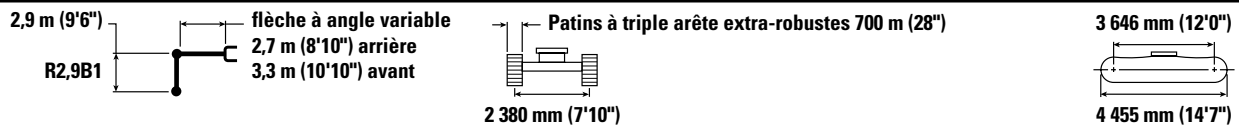

	3 000 mm/10'0"		4 500 mm/15'0"		6 000 mm/20'0"		7 500 mm/25'0"				mm ft/in	
9 000 mm 30'0"	kg lb		*6 650 *13 700	*6 650 *13 700					*4 950 *11 150	*4 950 *11 150	5 120 16'11"	
7 500 mm 25'0"	kg lb		*7 000 *15 400	*7 000 *15 400	*6 400 *13 450	5 800 12 400			*4 200 *9 350	*4 200 *9 350	6 740 21'9"	
6 000 mm 20'0"	kg lb		*7 350 *16 100	*7 350 *16 100	*7 150 *15 550	5 750 12 300	*5 250 *9 650	3 950 8 400	*3 950 *8 650	3 700 8 250	7 740 25'2"	
4 500 mm 15'0"	kg lb	*13 750 *29 500	*13 750 *29 500	*9 550 *20 600	8 600 18 500	*7 550 *16 350	5 500 11 850	*6 050 *13 100	3 850 8 300	*3 850 *8 450	3 200 7 050	8 360 27'4"
3 000 mm 10'0"	kg lb			*10 700 *23 150	7 850 16 950	*8 050 *17 400	5 200 11 150	6 100 13 100	3 700 8 000	*3 900 *8 600	2 950 6 500	8 680 28'5"
1 500 mm 5'0"	kg lb			*11 250 *24 350	7 250 15 650	8 150 17 550	4 900 10 500	5 950 12 750	3 550 7 700	*4 100 *9 050	2 850 6 300	8 730 28'7"
0 mm 0'0"	kg lb			*10 700 *23 200	7 000 15 050	7 950 17 100	4 700 10 100	5 850 12 550	3 450 7 450	*4 500 *9 900	2 950 6 400	8 520 27'11"
-1 500 mm -5'0"	kg lb	*10 150 *23 000	*10 150 *23 000	*9 200 *20 000	6 950 14 900	*7 150 *15 400	4 650 9 950	*5 300 *11 200	3 450 7 400	*4 450 *9 750	3 200 7 000	8 020 26'3"
-3 000 mm -10'0"	kg lb			*6 850 *14 700	*6 850 *14 700	*5 300 *11 250	4 700 10 100			*3 950 *8 800	3 850 8 650	6 980 22'7"



ISO 10567:2007



*Indique que la charge est limitée par la capacité de levage hydraulique plutôt que par la charge limite d'équilibre. Les capacités de levage ci-dessus sont conformes à la norme ISO 10567:2007 relative à la capacité de levage des pelles hydrauliques. Elles ne dépassent pas 87 % de la capacité de levage hydraulique ou 75 % de la charge limite d'équilibre. Le poids de tous les accessoires de levage doit être soustrait des capacités de levage indiquées ci-dessus. Les capacités de levage sont établies pour une machine positionnée sur une surface ferme et uniforme. L'utilisation d'un point d'attache d'un outil de travail pour manipuler/lever des objets peut affecter les performances de levage de la machine.

Longueur maximale du VAB.

La capacité de levage varie de ±5 % pour tous les patins de chaîne disponibles.

Référez-vous systématiquement au Guide d'utilisation et d'entretien adéquat pour obtenir des informations sur un produit spécifique.

Spécifications de la Pelle hydraulique 325

Capacités de levage de la flèche à angle variable – Contrepoids : 6,7 tm (14 800 lb) – Sans godet, levage pour charges lourdes : activé

2,9 m (9'6")

R2,9B1

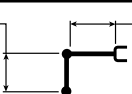

flèche à angle variable

2,7 m (8'10") arrière

3,3 m (10'10") avant

Patins à triple arête extra-robustes 790 mm (31")



2 380 mm (7'10")

3 646 mm (12'0")

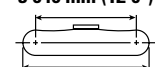

4 455 mm (14'7")

Diagramme de la pelle	3 000 mm/10'0"		4 500 mm/15'0"		6 000 mm/20'0"		7 500 mm/25'0"		Diagramme de la pelle		mm ft/in
	kg lb	kg lb	kg lb	kg lb	kg lb	kg lb	kg lb	kg lb	kg lb	kg lb	
9 000 mm 30'0"			*6 650 *13 700	*6 650 *13 700					*4 950 *11 150	*4 950 *11 150	5 120 16'11"
7 500 mm 25'0"			*7 000 *15 400	*7 000 *15 400	*6 400 *13 450	5 900 12 550			*4 200 *9 350	*4 200 *9 350	6 740 21'9"
6 000 mm 20'0"			*7 350 *16 100	*7 350 *16 100	*7 150 *15 550	5 800 12 450	*5 250 *9 650	4 000 8 500	*3 950 *8 650	3 750 8 350	7 740 25'2"
4 500 mm 15'0"	*13 750 *29 500	*13 750 *29 500	*9 550 *20 600	8 700 18 700	*7 550 *16 350	5 550 11 950	*6 050 *13 100	3 900 8 400	*3 850 *8 450	3 250 7 150	8 360 27'4"
3 000 mm 10'0"			*10 700 *23 150	7 950 17 150	*8 050 *17 400	5 250 11 300	6 200 13 300	3 750 8 100	*3 900 *8 600	3 000 6 600	8 680 28'5"
1 500 mm 5'0"			*11 250 *24 350	7 350 15 850	*8 300 *17 950	4 950 10 650	6 000 12 950	3 600 7 800	*4 100 *9 050	2 900 6 400	8 730 28'7"
0 mm 0'0"			*10 700 *23 200	7 100 15 250	*8 050 *17 400	4 750 10 250	5 900 12 700	3 500 7 550	*4 500 *9 900	2 950 6 500	8 520 27'11"
-1 500 mm -5'0"	*10 150 *23 000	*10 150 *23 000	*9 200 *20 000	7 050 15 150	*7 150 *15 400	4 700 10 100	*5 300 *11 200	3 500 7 550	*4 450 *9 750	3 250 7 100	8 020 26'3"
-3 000 mm -10'0"			*6 850 *14 700	*6 850 *14 700	*5 300 *11 250	4 750 10 250			*3 950 *8 800	3 950 8 750	6 980 22'7"



ISO 10567:2007



*Indique que la charge est limitée par la capacité de levage hydraulique plutôt que par la charge limite d'équilibre. Les capacités de levage ci-dessus sont conformes à la norme ISO 10567:2007 relative à la capacité de levage des pelles hydrauliques. Elles ne dépassent pas 87 % de la capacité de levage hydraulique ou 75 % de la charge limite d'équilibre. Le poids de tous les accessoires de levage doit être soustrait des capacités de levage indiquées ci-dessus. Les capacités de levage sont établies pour une machine positionnée sur une surface ferme et uniforme. L'utilisation d'un point d'attache d'un outil de travail pour manipuler/lever des objets peut affecter les performances de levage de la machine.

Longueur maximale du VAB.

La capacité de levage varie de ±5 % pour tous les patins de chaîne disponibles.

Référez-vous systématiquement au Guide d'utilisation et d'entretien adéquat pour obtenir des informations sur un produit spécifique.

Spécifications de la Pelle hydraulique 325

Compatibilité et spécifications du godet

	Timone-rie	Largeur		Capacité		Poids		Remplis-sage	Contrepoids 4,9 tm (10 800 lb)				Contrepoids 6,7 tm (14 800 lb)		Contrepoids 8,3 tm (18 300 lb)			
									Avec lame relevée à l'avant				Sans lame		Sans lame			
		mm	in	m ³	yd ³	kg	lb	%	Flèche normale	Flèche extra-robuste		Flèche à géométrie variable	Flèche normale	Flèche à géométrie variable	Flèche normale	Flèche extra-robuste		
									R2,9 (9'6")	R2,9 (9'6")	R2,9 (9'6") extra-robuste	R2,9 (9'6")	R2,9 (9'6")	R2,9 (9'6")	R2,9 (9'6")	R2,9 (9'6")	R2,9 (9'6") extra-robuste	
À claveter (sans attache rapide)																		
Usage normal	B	600	24	0,46	0,61	555	1 223	100	●	●	●	●	●	●	●	●	●	
	B	750	30	0,64	0,84	626	1 380	100	●	●	●	●	●	●	●	●	●	
	B	1 300	51	1,30	1,70	835	1 841	100	⊖	⊖	⊖	○	⊙	⊖	●	●	●	
	B	1 400	55	1,43	1,87	879	1 937	100	X	X	X	X	X	X	X	X	X	
Usage normal (Sans ajusteur de godet)	B	600	24	0,46	0,60	550	1 212	100	●	●	●	●	●	●	●	●	●	
	B	750	30	0,64	0,84	621	1 368	100	●	●	●	●	●	●	●	●	●	
	B	1 000	39	0,93	1,22	717	1 580	100	●	●	●	⊙	●	●	●	●	●	
	B	1 200	48	1,19	1,56	807	1 778	100	⊙	⊙	⊙	⊖	●	⊙	●	●	●	
	B	1 400	55	1,43	1,87	874	1 926	100	X	X	X	X	X	X	X	X	X	
	B	1 500	60	1,58	2,06	914	2 014	100	X	X	X	X	X	X	X	X	X	
Extra-robuste	B	1 050	42	1,00	1,31	892	1 967	100	●	●	⊙	⊖	●	⊙	●	●	●	
	B	1 200	48	1,19	1,56	917	2 022	100	⊖	⊖	⊖	○	●	⊖	●	●	●	
	B	1 300	52	1,30	1,70	974	2 148	100	⊖	⊖	⊖	○	⊙	⊖	●	●	●	
Usage très intensif	B	1 050	42	1,00	1,31	948	2 091	90	●	●	●	⊙	●	●	●	●	●	
	B	1 200	48	1,20	1,57	1 011	2 229	90	⊙	⊙	⊖	⊖	●	⊖	●	●	●	
Curage de fossés	B	2 000	78	1,22	1,60	869	1 916	100	⊖	⊖	⊖	○	●	⊖	●	●	●	
Curage de fossés - Inclinaison	B	2 000	79	1,23	1,61	1 096	2 417	100	⊖	⊖	○	○	⊙	⊖	●	●	●	
Charge maximale, à claveter (charge utile + godet)									kg	2 900	2 940	2 845	2 600	3 285	2 865	3 780	3 830	3 730
									lb	6 393	6 482	6 272	5 732	7 242	6 316	8 333	8 444	8 223
Avec attache à accouplement par axes																		
Usage normal	B	600	24	0,46	0,61	555	1 223	100	●	●	●	●	●	●	●	●	●	
	B	750	30	0,64	0,84	626	1 380	100	●	●	●	●	●	●	●	●	●	
	B	1 300	51	1,30	1,70	835	1 841	100	○	○	○	◇	⊖	○	⊙	⊙	⊙	
	B	1 400	55	1,43	1,87	879	1 937	100	◇	○	◇	◇	⊖	◇	⊙	⊙	⊖	
Usage normal	B	600	24	0,46	0,60	550	1 212	100	●	●	●	●	●	●	●	●	●	
	B	750	30	0,64	0,84	621	1 368	100	●	●	●	●	●	●	●	●	●	
	B	1 000	39	0,93	1,22	717	1 580	100	⊙	⊙	⊙	⊖	●	⊙	●	●	●	
	B	1 200	48	1,19	1,56	807	1 778	100	○	⊖	○	○	⊙	○	●	●	●	
	B	1 400	55	1,43	1,87	874	1 926	100	◇	○	◇	◇	⊖	◇	⊙	⊙	⊖	
	B	1 500	60	1,58	2,06	914	2 014	100	◇	◇	◇	X	○	◇	⊖	⊖	⊖	
Extra-robuste	B	1 050	42	1,00	1,31	892	1 967	100	⊖	⊖	⊖	○	●	⊖	●	●	●	
	B	1 200	48	1,19	1,56	917	2 022	100	○	○	○	◇	⊖	○	●	●	●	
	B	1 300	52	1,30	1,70	974	2 148	100	○	○	◇	◇	⊖	◇	⊙	⊙	⊙	
Usage très intensif	B	1 050	42	1,00	1,31	948	2 091	90	⊖	⊙	⊖	○	●	⊖	●	●	●	
	B	1 200	48	1,20	1,57	1 011	2 229	90	○	○	○	◇	⊙	○	●	●	●	
Curage de fossés	B	2 000	78	1,22	1,60	869	1 916	100	○	○	○	◇	⊖	○	●	●	●	
Curage de fossés - Inclinaison	B	2 000	79	1,23	1,61	1 096	2 417	100	◇	○	◇	◇	⊖	◇	⊙	⊙	⊙	
Charge maximale avec attache (charge utile + godet)									kg	2 478	2 518	2 423	2 178	2 863	2 443	3 358	3 408	3 308
									lb	5 463	5 552	5 343	4 802	6 313	5 387	7 404	7 514	7 294

Les charges ci-dessus sont conformes à la norme EN474-5:2006 + A3:2013 relative aux pelles hydrauliques : elles ne dépassent pas 87 % de la capacité de levage hydraulique ou 75 % de la charge limite d'équilibre, avec la timonerie avant complètement sortie au niveau du sol et le godet redressé.

La contenance est conforme à la norme ISO 7451:2007.

Poids du godet avec pointes normales.

Masse volumique maximale du matériau :

- 2 100 kg/m³ (3 500 lb/yd³)
- ⊙ 1 800 kg/m³ (3 000 lb/yd³)
- ⊖ 1 500 kg/m³ (2 500 lb/yd³)
- 1 200 kg/m³ (2 000 lb/yd³)
- ◇ 900 kg/m³ (1 500 lb/yd³)
- X Non recommandé

Caterpillar recommande d'utiliser des outils de travail appropriés pour que nos clients puissent tirer le meilleur de nos produits. L'utilisation d'outils de travail, y compris les godets, non conformes aux recommandations ou aux spécifications de Caterpillar en matière de poids, de dimensions, de débit, de pression, etc., peut entraîner des performances non optimales, y compris mais sans y être limité, des baisses de production, de stabilité, de fiabilité et de longévité des composants. Toute utilisation incorrecte d'un outil de travail entraînant une oscillation, un effet de levier, la torsion ou le blocage des charges lourdes est susceptible de réduire la durée de vie de la flèche et du bras.

(suite à la page suivante)

Spécifications de la Pelle hydraulique 325

Spécifications et compatibilité des godets (suite)

	Timonerie	Largeur		Capacité		Poids		Remplissage	Contrepoids 4,9 tm (10 800 lb)			Contrepoids 6,7 tm (14 800 lb)		Contrepoids 8,3 tm (18 300 lb)				
		mm	in	m ³	yd ³	kg	lb		%	Avec lame relevée à l'avant			Sans lame		Sans lame			
										Flèche normale	Flèche extra-robuste		Flèche à géométrie variable	Flèche normale	Flèche à géométrie variable	Flèche normale	Flèche extra-robuste	
											R2,9 (9'6")	R2,9 (9'6")						R2,9 (9'6") extra-robuste
Avec attache CW40																		
Usage normal	B	900	36	0,81	1,06	664	1 463	100	●	●	●	●	●	●	●	●	●	
	B	1 050	42	1,00	1,31	711	1 567	100	⊙	⊙	⊙	⊖	●	⊙	●	●	●	
	B	1 200	48	1,19	1,56	781	1 721	100	⊖	⊖	⊖	○	⊙	⊖	●	●	●	
	B	1 300	51	1,30	1,70	813	1 791	100	○	⊖	○	○	⊙	○	●	●	●	
Pour usage normal avec lame de nivellement	B	650	26	0,70	0,92	567	1 249	100	●	●	●	●	●	●	●	●	●	
	B	800	31	0,68	0,89	614	1 353	100	●	●	●	●	●	●	●	●	●	
	B	1 200	47	1,19	1,56	787	1 734	100	⊖	⊖	⊖	○	⊙	⊖	●	●	●	
	B	1 400	55	1,43	1,87	855	1 884	100	○	○	○	○	⊖	○	⊙	⊙	⊙	
Extra-robuste	B	600	24	0,46	0,61	618	1 363	100	●	●	●	●	●	●	●	●	●	
	B	1 200	48	1,19	1,56	886	1 953	100	⊖	⊖	⊖	○	⊙	⊖	●	●	●	
	B	1 300	52	1,30	1,71	944	2 081	100	X	X	X	X	X	X	X	X	X	
Curage de fossés	B	2 100	83	1,29	1,69	792	1 746	100	⊖	⊖	○	○	⊙	○	●	●	●	
	B	2 100	83	1,46	1,91	809	1 784	100	○	○	○	◇	⊖	○	⊙	⊙	⊙	
	B	1 800	72	1,50	1,96	775	1 709	100	○	○	○	◇	⊖	○	⊙	⊙	⊙	
	B	1 800	72	1,50	1,96	737	1 624	100	○	○	○	◇	⊖	○	⊙	⊙	⊙	
Curage de fossés - Inclinaison	B	2 100	83	1,76	2,31	864	1 905	100	◇	◇	◇	X	○	◇	⊖	⊖	⊖	
	B	2 000	79	1,23	1,61	1 161	2 560	100	○	○	○	◇	⊖	○	⊙	⊙	⊙	
Charge maximale avec attache (charge utile + godet)									kg	2 650	2 690	2 595	2 350	3 035	2 615	3 530	3 580	3 480
									lb	5 842	5 930	5 721	5 181	6 691	5 765	7 782	7 893	7 672
Avec attache CW40S																		
Usage normal	B	600	24	0,46	0,61	508	1 119	100	●	●	●	●	●	●	●	●	●	
	B	750	30	0,64	0,84	592	1 305	100	●	●	●	●	●	●	●	●	●	
	B	900	36	0,81	1,06	661	1 457	100	●	●	●	●	●	●	●	●	●	
	B	1 300	51	1,30	1,70	810	1 785	100	⊖	⊖	○	○	⊙	○	●	●	●	
Extra-robuste	B	1 400	55	1,43	1,87	845	1 862	100	○	○	○	◇	⊖	○	⊙	⊙	⊙	
	B	600	24	0,46	0,61	585	1 289	100	●	●	●	●	●	●	●	●	●	
	B	1 200	48	1,19	1,56	875	1 928	100	⊖	⊖	⊖	○	⊙	⊖	●	●	●	
Curage de fossés	B	1 300	52	1,30	1,70	931	2 052	100	X	X	X	X	X	X	X	X	X	
	B	2 000	78	1,22	1,60	815	1 797	100	⊖	⊖	⊖	○	⊙	⊖	●	●	●	
	B	2 200	87	1,36	1,78	880	1 940	100	○	○	○	◇	⊖	○	⊙	●	⊙	
Curage de fossés - Inclinaison	B	2 000	79	1,23	1,61	1 142	2 518	100	○	○	○	◇	⊖	○	⊙	●	⊙	
	Charge maximale avec attache (charge utile + godet)									kg	2 669	2 709	2 614	2 369	3 054	2 634	3 549	3 599
									lb	5 884	5 972	5 763	5 223	6 733	5 807	7 824	7 934	7 714

Les charges ci-dessus sont conformes à la norme EN474-5:2006 + A3:2013 relative aux pelles hydrauliques : elles ne dépassent pas 87 % de la capacité de levage hydraulique ou 75 % de la charge limite d'équilibre, avec la timonerie avant complètement sortie au niveau du sol et le godet redressé.

La contenance est conforme à la norme ISO 7451:2007.

Poids du godet avec pointes normales.

Masse volumique maximale du matériau :

- 2 100 kg/m³ (3 500 lb/yd³)
- ⊙ 1 800 kg/m³ (3 000 lb/yd³)
- ⊖ 1 500 kg/m³ (2 500 lb/yd³)
- 1 200 kg/m³ (2 000 lb/yd³)
- ◇ 900 kg/m³ (1 500 lb/yd³)
- X Non recommandé

Caterpillar recommande d'utiliser des outils de travail appropriés pour que nos clients puissent tirer le meilleur de nos produits. L'utilisation d'outils de travail, y compris les godets, non conformes aux recommandations ou aux spécifications de Caterpillar en matière de poids, de dimensions, de débit, de pression, etc., peut entraîner des performances non optimales, y compris mais sans y être limité, des baisses de production, de stabilité, de fiabilité et de longévité des composants. Toute utilisation incorrecte d'un outil de travail entraînant une oscillation, un effet de levier, la torsion ou le blocage des charges lourdes est susceptible de réduire la durée de vie de la flèche et du bras.

(suite à la page suivante)

Spécifications de la Pelle hydraulique 325

Spécifications et compatibilité des godets (suite)

	Timonerie	Largeur		Capacité		Poids		Remplissage	Contrepoids 4,9 tm (10 800 lb)			Contrepoids 6,7 tm (14 800 lb)		Contrepoids 8,3 tm (18 300 lb)				
									Avec lame relevée à l'avant			Sans lame		Sans lame				
		Flèche normale	Flèche extra-robuste		Flèche à géométrie variable	Flèche normale	Flèche à géométrie variable	Flèche normale	Flèche extra-robuste	%	R2,9 (9'6")	R2,9 (9'6")	R2,9 (9'6") extra-robuste	R2,9 (9'6")	R2,9 (9'6")	R2,9 (9'6")	R2,9 (9'6")	R2,9 (9'6")
			R2,9 (9'6")	R2,9 (9'6")														
À CLAVETER, TRS18 S70																		
Extra-robuste – Nivellement	B	1 600	63	1,00	1,31	691	1 523	100	⊖	⊖	⊖	○	⊙	⊖	●	●	●	
	B	1 800	71	1,10	1,44	758	1 671	100	○	○	○	◇	⊖	○	●	●	●	
Extra-robuste – Excavation	B	1 150	45	0,90	1,18	778	1 715	100	⊖	⊖	⊖	○	●	⊖	●	●	●	
	B	1 250	49	1,10	1,44	850	1 874	100	○	○	○	◇	⊖	○	●	●	●	
Extra-robuste – Creusement de tranchées	B	600	24	0,55	0,72	460	1 014	100	●	●	●	●	●	●	●	●	●	
	Charge maximale, à claveter (charge utile + godet)								kg	2 218	2 258	2 163	1 918	2 603	2 183	3 098	3 148	3 048
								lb	4 889	4 978	4 769	4 228	5 739	4 813	6 830	6 940	6 720	
Avec S70, TRS18 S70																		
Extra-robuste – Nivellement	B	1 600	63	1,00	1,31	691	1 523	100	○	○	○	◇	⊖	○	●	●	●	
	B	1 800	71	1,10	1,44	758	1 671	100	◇	◇	◇	X	⊖	◇	⊙	⊙	⊙	
Extra-robuste – Excavation	B	1 150	45	0,90	1,18	778	1 715	100	○	○	○	◇	⊙	○	●	●	●	
	B	1 250	49	1,10	1,44	850	1 874	100	◇	◇	◇	X	○	◇	⊙	⊙	⊙	
Extra-robuste – Creusement de tranchées	B	600	24	0,55	0,72	460	1 014	100	●	●	●	●	●	●	●	●	●	
	Charge maximale, à claveter (charge utile + godet)								kg	1 963	2 003	1 908	1 663	2 348	1 928	2 843	2 893	2 793
								lb	4 327	4 416	4 206	3 666	5 176	4 251	6 268	6 378	6 158	
À CLAVETER, TRS18 HCS70/55																		
Extra-robuste – Nivellement	B	1 600	63	1,00	1,31	694	1 530	100	⊖	⊖	○	◇	⊙	○	●	●	●	
	B	1 800	71	1,10	1,44	761	1 678	100	○	○	○	◇	⊖	○	●	●	⊙	
Extra-robuste – Excavation	B	1 150	45	0,90	1,18	774	1 706	100	⊖	⊖	⊖	◇	⊙	⊖	●	●	●	
	B	1 250	49	1,10	1,44	846	1 865	100	○	○	◇	X	⊖	◇	⊙	●	⊙	
Extra-robuste – Creusement de tranchées	B	600	24	0,55	0,72	482	1 063	100	●	●	●	●	●	●	●	●	●	
	Charge maximale, à claveter (charge utile + godet)								kg	2 122	2 162	2 067	1 822	2 507	2 087	3 002	3 052	2 952
								lb	4 678	4 766	4 557	4 017	5 527	4 601	6 618	6 729	6 508	
HCS70/55, TRS18 HCS70/55																		
Nivellement	B	1 600	63	1,00	1,31	694	1 530	100	◇	◇	◇	X	○	◇	⊙	⊙	⊙	
	B	1 800	71	1,10	1,44	761	1 678	100	◇	◇	X	X	○	X	⊖	⊙	⊖	
Excavation	B	1 150	45	0,90	1,18	774	1 706	100	◇	◇	◇	X	⊖	◇	●	●	⊙	
	B	1 250	49	1,10	1,44	846	1 865	100	X	X	X	X	○	X	⊖	⊖	⊖	
Creusement de tranchées	B	600	24	0,55	0,72	482	1 063	100	●	●	●	⊖	●	●	●	●	●	
	Charge maximale, à claveter (charge utile + godet)								kg	1 715	1 755	1 660	1 415	2 100	1 680	2 595	2 645	2 545
								lb	3 780	3 869	3 660	3 120	4 630	3 704	5 721	5 831	5 611	

Les charges ci-dessus sont conformes à la norme EN474-5:2006 + A3:2013 relative aux pelles hydrauliques : elles ne dépassent pas 87 % de la capacité de levage hydraulique ou 75 % de la charge limite d'équilibre, avec la timonerie avant complètement sortie au niveau du sol et le godet redressé.

La contenance est conforme à la norme ISO 7451:2007.

Poids du godet avec pointes normales.

Masse volumique maximale du matériau :

- 2 100 kg/m³ (3 500 lb/yd³)
- ⊙ 1 800 kg/m³ (3 000 lb/yd³)
- ⊖ 1 500 kg/m³ (2 500 lb/yd³)
- 1 200 kg/m³ (2 000 lb/yd³)
- ◇ 900 kg/m³ (1 500 lb/yd³)
- X Non recommandé

Caterpillar recommande d'utiliser des outils de travail appropriés pour que nos clients puissent tirer le meilleur de nos produits. L'utilisation d'outils de travail, y compris les godets, non conformes aux recommandations ou aux spécifications de Caterpillar en matière de poids, de dimensions, de débit, de pression, etc., peut entraîner des performances non optimales, y compris mais sans y être limité, des baisses de production, de stabilité, de fiabilité et de longévité des composants. Toute utilisation incorrecte d'un outil de travail entraînant une oscillation, un effet de levier, la torsion ou le blocage des charges lourdes est susceptible de réduire la durée de vie de la flèche et du bras.

Spécifications de la Pelle hydraulique 325

Guide des équipements

Tous les équipements ne sont pas disponibles dans toutes les régions. Contactez votre concessionnaire Cat pour connaître les configurations disponibles dans votre région.

Compatible
 * Plage de travail vers l'avant uniquement
 † Utilisation autorisée sur machine inférieure à 50 %
 Pas de correspondance

ÉQUIPEMENTS À CLAVETER

Contrepoids		4,9 tm (10 800 lb)				
Lame		Avec lame relevée à l'avant				
Type de flèche		Normale		Extra-robuste		À géométrie variable
Taille du bras		R2,9 (9'6")	R2,9 (9'6") extra-robuste	R2,9 (9'6")	R2,9 (9'6") extra-robuste	R2,9 (9'6")
Marteaux hydrauliques	H120 GC S	✓	✓	✓	✓	✓
	H120 S	✓	✓	✓	✓	✓
	H130 GC S		✓		✓	
	H130 S	✓†	✓	✓†	✓	✓†
Cisailles universelles	Mâchoire de coupe pour béton MP318	✓	✓	✓	✓	✓
	Mâchoire de démolition MP318	✓	✓	✓	✓	✓
	Mâchoire de broyage MP318	✓	✓	✓	✓	✓*
	Mâchoire de coupe MP318	✓	✓	✓	✓	✓
	Mâchoire universelle MP318	✓	✓	✓	✓	✓
	Coupe bétons MP324					
	Mâchoire de démolition MP324					
	Mâchoire de coupe MP324					
	Mâchoire de coupe du réservoir MP324					
	Mâchoire universelle MP324					
Pincés de démolition et de tri	G317 GC	✓	✓	✓	✓	✓
	G318	✓	✓	✓	✓	✓
	G318 WH-800	✓	✓	✓	✓	✓
	G318 WH-1100	✓	✓	✓	✓	✓*
Cisailles mobiles pour ferraille et démolition	S3025 à tête plate	✓	✓	✓	✓	
Broyeurs	Broyeur secondaire P218	✓	✓	✓	✓	✓*
	Pulvérisateur primaire P318	✓	✓	✓	✓	✓*
Compacteurs (plaque vibrante)	CVP110	✓	✓	✓	✓	✓
Couteaux rotatifs	RC20	✓	✓	✓	✓	✓

(suite à la page suivante)

Spécifications de la Pelle hydraulique 325

Guide des équipements (suite)

Tous les équipements ne sont pas disponibles dans toutes les régions. Contactez votre concessionnaire Cat pour connaître les configurations disponibles dans votre région.

1 800 kg/m³ (3 000 lb/yd³)

1 200 kg/m³ (2 000 lb/yd³)

600 kg/m³ (1 000 lb/yd³)

Pas de correspondance

ÉQUIPEMENTS À CLAVETER (suite)

		4,9 tm (10 800 lb)				
Contrepoids						
Lame		Avec lame relevée à l'avant				
Type de flèche		Normale		Extra-robuste		À géométrie variable
Taille du bras		R2,9 (9'6")	R2,9 (9'6") extra-robuste	R2,9 (9'6")	R2,9 (9'6") extra-robuste	R2,9 (9'6")
Grappins à griffes	GSH420-500	●	●	●	●	●
	GSH420-600	●	●	●	●	●
	GSH420-750	●	●	●	●	○
	GSH425-750	○	○	○	○	○
	GSH425-950	○		○		
	GSH520-500	●	●	●	●	●
	GSH520-600	●	●	●	●	●
	GSH520-750	●	○	●	○	○
	GSH525-750	○				
	GSV420-400	●	●	●	●	●
	GSV420-500	●	●	●	●	●
	GSV420-600	●	●	●	●	●
	GSV420-750	●	●	●	●	●
	GSV420-1250	◇	◇	◇	◇	◇
	GSV425-600	●	●	●	●	○
	GSV425-750	○	○	○	○	○
	GSV425-950	○	○	○		
	GSV425-1550	◇	◇	◇	◇	
	GSV520-400	●	●	●	●	●
	GSV520-500	●	●	●	●	●
GSV520-600	●	●	●	●	●	
GSV520-750	●	●	●	●	○	
GSV525-600	○	○	○	○	○	
GSV525-750	○	○	○	○		
Grappins en demi-coquille	CTV15-1000	○	○	○	○	○
	CTV15-1200	○				

(suite à la page suivante)

Spécifications de la Pelle hydraulique 325

Guide des équipements (suite)

Tous les équipements ne sont pas disponibles dans toutes les régions. Contactez votre concessionnaire Cat pour connaître les configurations disponibles dans votre région.

Compatible
 * Plage de travail vers l'avant uniquement
 † Utilisation autorisée sur machine inférieure à 50 %
 Pas de correspondance

ACCESSOIRES D'ATTACHE À ACCOUPLEMENT PAR AXES CAT

Contrepoids		4,9 tm (10 800 lb)				
Lame		Avec lame relevée à l'avant				
Type de flèche		Normale		Extra-robuste		À géométrie variable
Taille du bras		R2,9 (9'6")	R2,9 (9'6") extra-robuste	R2,9 (9'6")	R2,9 (9'6") extra-robuste	R2,9 (9'6")
Marteaux hydrauliques	H120 GC S	✓†	✓	✓†	✓	✓†
	H120 S	✓†	✓	✓†	✓	✓†
	H130 GC S	✓†*				
	H130 S	✓†	✓	✓†	✓	✓†*
Cisailles universelles	Mâchoire de coupe pour béton MP318	✓	✓*	✓*	✓*	
	Mâchoire de démolition MP318	✓	✓*	✓*	✓*	
	Mâchoire de broyage MP318	✓*				
	Mâchoire de coupe MP318	✓	✓	✓	✓*	
	Mâchoire universelle MP318	✓*	✓*	✓*	✓*	
Pincés de démolition et de tri	G317 GC	✓	✓	✓	✓	✓*
	G318	✓	✓*	✓*	✓*	
	G318 WH-800	✓	✓	✓	✓	
Broyeurs	Broyeur secondaire P218	✓*				
	Broyeur primaire P318	✓*				
Compacteurs (plaque vibrante)	CVP110	✓	✓	✓	✓	✓
Couteaux rotatifs	RC20	✓	✓	✓	✓	✓

(suite à la page suivante)

Spécifications de la Pelle hydraulique 325

Guide des équipements (suite)

Tous les équipements ne sont pas disponibles dans toutes les régions. Contactez votre concessionnaire Cat pour connaître les configurations disponibles dans votre région.

Compatible
 * Plage de travail vers l'avant uniquement
 † Utilisation autorisée sur machine inférieure à 50 %
 Pas de correspondance

ACCESSOIRES À ATTACHE SPÉCIFIQUE CW-40s

Contrepoids		4,9 tm (10 800 lb)				
Lame		Avec lame relevée à l'avant				
Type de flèche		Normale		Extra-robuste		À géométrie variable
Taille du bras		R2,9 (9'6")	R2,9 (9'6") extra-robuste	R2,9 (9'6")	R2,9 (9'6") extra-robuste	R2,9 (9'6")
Marteaux hydrauliques	H120 GC S	✓†	✓	✓†	✓	✓†
	H120 S	✓†	✓	✓†	✓	✓†
	H130 S	✓†	✓	✓†	✓	✓†
Cisailles universelles	Mâchoire de coupe pour béton MP318	✓	✓	✓	✓	✓*
	Mâchoire de démolition MP318	✓	✓	✓	✓	✓*
	Mâchoire de broyage MP318	✓	✓*	✓	✓*	
	Mâchoire de coupe MP318	✓	✓	✓	✓	✓*
	Mâchoire universelle MP318	✓	✓	✓	✓	✓*
Pincés de démolition et de tri	G317 GC	✓	✓	✓	✓	✓
	G318	✓	✓	✓	✓	✓*
	G318 WH-800	✓	✓	✓	✓	✓
	G318 WH-1100	✓	✓*	✓	✓*	
Cisailles mobiles pour ferraille et démolition	S3025 à tête plate	✓*				
Broyeurs	Broyeur secondaire P218	✓	✓*	✓	✓*	
	Broyeur primaire P318	✓	✓*	✓	✓*	
Compacteurs (plaque vibrante)	CVP110	✓	✓	✓	✓	✓
Couteaux rotatifs	RC20	✓	✓	✓	✓	✓

(suite à la page suivante)

Spécifications de la Pelle hydraulique 325

Guide des équipements (suite)

Tous les équipements ne sont pas disponibles dans toutes les régions. Contactez votre concessionnaire Cat pour connaître les configurations disponibles dans votre région.

Compatible
 * Plage de travail vers l'avant uniquement
 † Utilisation autorisée sur machine inférieure à 50 %
 Pas de correspondance

ACCESSOIRES À ATTACHE SPÉCIFIQUE CW-40

Contrepoids		4,9 tm (10 800 lb)				
Lame		Avec lame relevée à l'avant				
Type de flèche		Normale		Extra-robuste		À géométrie variable
Taille du bras		R2,9 (9'6")	R2,9 (9'6") extra-robuste	R2,9 (9'6")	R2,9 (9'6") extra-robuste	R2,9 (9'6")
Marteaux hydrauliques	H120 GC S	✓†	✓	✓†	✓	✓†
	H120 S	✓†	✓	✓†	✓	✓†
	H130 GC S	✓†*		✓†*		
	H130 S	✓†	✓	✓†	✓	✓†
Cisailles universelles	Mâchoire de coupe pour béton MP318	✓	✓	✓	✓	✓*
	Mâchoire de démolition MP318	✓	✓	✓	✓	✓*
	Mâchoire de broyage MP318	✓	✓*	✓	✓*	
	Mâchoire de coupe MP318	✓	✓	✓	✓	✓*
	Mâchoire universelle MP318	✓	✓	✓	✓	✓*
Pincés de démolition et de tri	G317 GC	✓	✓	✓	✓	✓
	G317 GC CAN fixe	✓	✓	✓	✓	✓
	G318	✓	✓	✓	✓	✓*
	G318 CAN fixe	✓	✓	✓	✓	✓
	G318 WH-800	✓	✓	✓	✓	✓
	G318 WH-1100	✓	✓*	✓*	✓*	
Cisailles mobiles pour ferraille et démolition	S3025 à tête plate	✓*				
Broyeurs	Broyeur secondaire P218	✓	✓*	✓	✓*	
	Broyeur primaire P318	✓	✓*	✓	✓*	
Compacteurs (plaque vibrante)	CVP110	✓	✓	✓	✓	✓
Couteaux rotatifs	RC20	✓	✓	✓	✓	✓

(suite à la page suivante)

Spécifications de la Pelle hydraulique 325

Guide des équipements (suite)

Tous les équipements ne sont pas disponibles dans toutes les régions. Contactez votre concessionnaire Cat pour connaître les configurations disponibles dans votre région.

Compatible

* Plage de travail vers l'avant uniquement

Pas de correspondance

ÉQUIPEMENTS D'ATTACHE SPÉCIFIQUE HCCW40

Contrepoids		4,9 tm (10 800 lb)				
Lame		Avec lame relevée à l'avant				
Type de flèche		Normale		Extra-robuste		À géométrie variable
Taille du bras		R2,9 (9'6")	R2,9 (9'6") extra-robuste	R2,9 (9'6")	R2,9 (9'6") extra-robuste	R2,9 (9'6")
Marteaux hydrauliques	H120 GC S	✓	✓	✓	✓	✓*
	H120 S	✓	✓	✓	✓	✓
	H130 GC S					
	H130 S	✓	✓	✓	✓	✓*
Cisailles universelles	Mâchoire de coupe pour béton MP318	✓*	✓*	✓*	✓*	
	Mâchoire de démolition MP318	✓*	✓*	✓*	✓*	
	Mâchoire de broyage MP318					
	Mâchoire de coupe MP318	✓	✓*	✓	✓*	
	Mâchoire universelle MP318	✓*	✓*	✓*		
Pincés de démolition et de tri	G317 GC	✓	✓	✓	✓	✓*
	G318	✓*	✓*	✓*	✓*	
	G318 WH-800	✓	✓*	✓	✓*	
	G318 WH-1100					
Broyeurs	Broyeur secondaire P218					
	Broyeur primaire P318					
Compacteurs (plaque vibrante)	CVP110	✓	✓	✓	✓	✓
Couteaux rotatifs	RC20	✓	✓	✓	✓	✓

(suite à la page suivante)

Spécifications de la Pelle hydraulique 325

Guide des équipements (suite)

Tous les équipements ne sont pas disponibles dans toutes les régions. Contactez votre concessionnaire Cat pour connaître les configurations disponibles dans votre région.

Compatible
 * Plage de travail vers l'avant uniquement
 † Utilisation autorisée sur machine inférieure à 50 %
 Pas de correspondance

ÉQUIPEMENTS D'ATTACHE SPÉCIFIQUE S70

Contrepoids		4,9 tm (10 800 lb)				
Lame		Avec lame relevée à l'avant				
Type de flèche		Normale		Extra-robuste		À géométrie variable
Taille du bras		R2,9 (9'6")	R2,9 (9'6") extra-robuste	R2,9 (9'6")	R2,9 (9'6") extra-robuste	R2,9 (9'6")
Marteaux hydrauliques	H120 GC S	✓†	✓	✓†	✓	✓†
	H120 S	✓†	✓	✓†	✓	✓†
	H130 S	✓†	✓	✓†	✓	✓†
Cisailles universelles	Mâchoire de coupe pour béton MP318	✓	✓	✓	✓	
	Mâchoire de démolition MP318	✓	✓	✓	✓	
	Mâchoire de broyage MP318	✓*	✓*	✓*	✓*	
	Mâchoire de coupe MP318	✓	✓	✓	✓	✓*
	Mâchoire universelle MP318	✓*	✓	✓	✓	
Pincés de démolition et de tri	G317 GC	✓	✓	✓	✓	✓
	G318	✓	✓	✓	✓	
	G318 WH-800	✓	✓	✓	✓	✓*
	G318 WH-1100	✓*		✓*		
Broyeurs	Broyeur secondaire P218	✓	✓*	✓*	✓*	
	Broyeur primaire P318	✓*	✓*	✓*	✓*	
Compacteurs (plaque vibrante)	CVP110	✓	✓	✓	✓	✓
Couteaux rotatifs	RC20	✓	✓	✓	✓	✓

(suite à la page suivante)

Spécifications de la Pelle hydraulique 325

Guide des équipements (suite)

Tous les équipements ne sont pas disponibles dans toutes les régions. Contactez votre concessionnaire Cat pour connaître les configurations disponibles dans votre région.

Compatible
 * Plage de travail vers l'avant uniquement
 † Utilisation autorisée sur machine inférieure à 50 %
 Pas de correspondance

HCS70 ATTACHES D'ACCOUPLMENT

Contrepoids		4,9 tm (10 800 lb)				
Lame		Avec lame relevée à l'avant				
Type de flèche						À géométrie variable
Taille du bras		Normale		Extra-robuste		R2,9 (9'6")
		R2,9 (9'6")	R2,9 (9'6") extra-robuste	R2,9 (9'6")	R2,9 (9'6") extra-robuste	
Marteaux hydrauliques	H120 S	✓†	✓	✓†	✓	✓†
	H130 S	✓†	✓	✓†	✓	✓†*
Cisailles universelles	Mâchoire de coupe pour béton MP318	✓*	✓*	✓*	✓*	
	Mâchoire de démolition MP318	✓*	✓*	✓*	✓*	
	Mâchoire de coupe MP318	✓	✓*	✓	✓*	
	Mâchoire universelle MP318	✓*	✓*	✓*	✓*	
Pincés de démolition et de tri	G317 GC	✓	✓	✓	✓	✓*
	G318	✓*	✓*	✓*	✓*	
	G318 WH-800	✓	✓	✓	✓*	
Broyeurs	Broyeur secondaire P218	✓*				
Compacteurs (plaque vibrante)	CVP110	✓	✓	✓	✓	✓
Couteaux rotatifs	RC20	✓	✓	✓	✓	✓

ÉQUIPEMENTS HCS70/55

Contrepoids		4,9 tm (10 800 lb)				
Lame		Avec lame relevée à l'avant				
Type de flèche						À géométrie variable
Taille du bras		Normale		Extra-robuste		R2,9 (9'6")
		R2,9 (9'6")	R2,9 (9'6") extra-robuste	R2,9 (9'6")	R2,9 (9'6") extra-robuste	
Marteaux hydrauliques	H120 S	✓†	✓	✓†	✓	✓†
	H130 S	✓†	✓	✓†	✓	✓†*
Cisailles universelles	Mâchoire de coupe pour béton MP318	✓*	✓*	✓*	✓*	
	Mâchoire de démolition MP318	✓*	✓*	✓*	✓*	
	Mâchoire de coupe MP318	✓	✓*	✓*	✓*	
	Mâchoire universelle MP318	✓*		✓*		
Pincés de démolition et de tri	G317 GC	✓	✓	✓	✓	✓*
	G318	✓*	✓*	✓*	✓*	
	G318 WH-800	✓	✓*	✓	✓*	
Compacteurs (plaque vibrante)	CVP110	✓	✓	✓	✓	✓
Couteaux rotatifs	RC20	✓	✓	✓	✓	✓

(suite à la page suivante)

Guide des équipements (suite)

Tous les équipements ne sont pas disponibles dans toutes les régions. Contactez votre concessionnaire Cat pour connaître les configurations disponibles dans votre région.

Compatible
 * Plage de travail vers l'avant uniquement
 † Utilisation autorisée sur machine inférieure à 50 %
 Pas de correspondance

ÉQUIPEMENTS TRS18 (HAUT À CLAVETER/BAS CW-30S)

Certains équipements nécessitent davantage de débit hydraulique et sont mieux adaptés à une machine dotée de circuits HP2 et d'un rotoculteur avec un pivot à grand débit. Vérifiez la capacité hydraulique de votre machine et du rotoculteur ainsi que les exigences de votre équipement afin de garantir la bonne compatibilité.

Contrepoids

4,9 tm (10 800 lb)

Lame

Avec lame relevée à l'avant

Type de flèche

Taille du bras		Normale		Extra-robuste		À géométrie variable
		R2,9 (9'6")	R2,9 (9'6") extra-robuste	R2,9 (9'6")	R2,9 (9'6") extra-robuste	R2,9 (9'6")
Marteaux hydrauliques	H115 S	✓	✓	✓	✓	✓
	H120 GC S	✓†*	✓*	✓†*	✓*	
	H120 S	✓†	✓	✓†	✓	✓†*
Pincés de démolition et de tri	G217 GC	✓	✓	✓	✓	✓*
	G217 GC CAN fixe	✓	✓	✓	✓	✓
Compacteurs (plaque vibrante)	CVP75	✓	✓	✓	✓	✓
	CVP110	✓	✓	✓	✓	✓

NOTA : Utilisez des marteaux sur les rotoculteurs pendant moins de 10 % des heures de fonctionnement par an ou un maximum de 200 heures par an. Référez-vous à votre Guide d'utilisation et d'entretien pour connaître les débits hydrauliques recommandés.

ÉQUIPEMENTS TRS18 (HAUT CW-30S/BAS CW-30S)

Certains équipements nécessitent davantage de débit hydraulique et sont mieux adaptés à une machine dotée de circuits HP2 et d'un rotoculteur avec un pivot à grand débit. Vérifiez la capacité hydraulique de votre machine et du rotoculteur ainsi que les exigences de votre équipement afin de garantir la bonne compatibilité.

Contrepoids

4,9 tm (10 800 lb)

Lame

Avec lame relevée à l'avant

Type de flèche

Taille du bras		Normale		Extra-robuste		À géométrie variable
		R2,9 (9'6")	R2,9 (9'6") extra-robuste	R2,9 (9'6")	R2,9 (9'6") extra-robuste	R2,9 (9'6")
Marteaux hydrauliques	H115 S	✓	✓	✓	✓	✓
	H120 S	✓†*	✓*	✓†*	✓*	
Pincés de démolition et de tri	G217 GC	✓*	✓*	✓*	✓*	
	G217 GC CAN fixe	✓	✓	✓	✓*	
Compacteurs (plaque vibrante)	CVP75	✓	✓	✓	✓	✓
	CVP110	✓	✓	✓	✓	✓

NOTA : Utilisez des marteaux sur les rotoculteurs pendant moins de 10 % des heures de fonctionnement par an ou un maximum de 200 heures par an. Référez-vous à votre Guide d'utilisation et d'entretien pour connaître les débits hydrauliques recommandés.

(suite à la page suivante)

Spécifications de la Pelle hydraulique 325

Guide des équipements (suite)

Tous les équipements ne sont pas disponibles dans toutes les régions. Contactez votre concessionnaire Cat pour connaître les configurations disponibles dans votre région.

Compatible * Plage de travail vers l'avant uniquement † Utilisation autorisée sur machine inférieure à 50 % Pas de correspondance

ÉQUIPEMENTS TRS18 (HAUT À CLAVETER/BAS CW-30)

Certains équipements nécessitent davantage de débit hydraulique et sont mieux adaptés à une machine dotée de circuits HP2 et d'un rotoculteur avec un pivot à grand débit. Vérifiez la capacité hydraulique de votre machine et du rotoculteur ainsi que les exigences de votre équipement afin de garantir la bonne compatibilité.

Contrepoids

4,9 tm (10 800 lb)

Lame

Avec lame relevée à l'avant

Type de flèche		Normale		Extra-robuste		À géométrie variable
		R2,9 (9'6")	R2,9 (9'6") extra-robuste	R2,9 (9'6")	R2,9 (9'6") extra-robuste	
Marteaux hydrauliques	H115 S	✓	✓	✓	✓	✓
	H120 GC S	✓†	✓*	✓†*	✓*	
	H120 S	✓†	✓	✓†	✓*	
Pincés de démolition et de tri	G217 GC	✓	✓	✓	✓	
	G217 GC CAN fixe	✓	✓	✓	✓	✓*
Compacteurs (plaque vibrante)	CVP75	✓	✓	✓	✓	✓
	CVP110	✓	✓	✓	✓	✓

NOTA : Utilisez des marteaux sur les rotoculteurs pendant moins de 10 % des heures de fonctionnement par an ou un maximum de 200 heures par an. Référez-vous à votre Guide d'utilisation et d'entretien pour connaître les débits hydrauliques recommandés.

ÉQUIPEMENTS TRS18 (HAUT CW-30/BAS CW-30)

Certains équipements nécessitent davantage de débit hydraulique et sont mieux adaptés à une machine dotée de circuits HP2 et d'un rotoculteur avec un pivot à grand débit. Vérifiez la capacité hydraulique de votre machine et du rotoculteur ainsi que les exigences de votre équipement afin de garantir la bonne compatibilité.

Contrepoids

4,9 tm (10 800 lb)

Lame

Avec lame relevée à l'avant

Type de flèche		Normale		Extra-robuste		À géométrie variable
		R2,9 (9'6")	R2,9 (9'6") extra-robuste	R2,9 (9'6")	R2,9 (9'6") extra-robuste	
Marteaux hydrauliques	H115 S	✓	✓	✓	✓	✓*
Pincés de démolition et de tri	G217 GC CAN fixe	✓*	✓*	✓*	✓*	
Compacteurs (plaque vibrante)	CVP75	✓	✓	✓	✓	✓
	CVP110	✓	✓	✓	✓	✓

NOTA : Utilisez des marteaux sur les rotoculteurs pendant moins de 10 % des heures de fonctionnement par an ou un maximum de 200 heures par an. Référez-vous à votre Guide d'utilisation et d'entretien pour connaître les débits hydrauliques recommandés.

ÉQUIPEMENTS TRS18 (HAUT À CLAVETER/BAS S70)

Certains équipements nécessitent davantage de débit hydraulique et sont mieux adaptés à une machine dotée de circuits HP2 et d'un rotoculteur avec un pivot à grand débit. Vérifiez la capacité hydraulique de votre machine et du rotoculteur ainsi que les exigences de votre équipement afin de garantir la bonne compatibilité.

Contrepoids

4,9 tm (10 800 lb)

Lame

Avec lame relevée à l'avant

Type de flèche		Normale		Extra-robuste		À géométrie variable
		R2,9 (9'6")	R2,9 (9'6") extra-robuste	R2,9 (9'6")	R2,9 (9'6") extra-robuste	
Marteaux hydrauliques	H115 S	✓	✓	✓	✓	✓
	H120 GC S	✓†	✓	✓†	✓*	
	H120 S	✓†	✓	✓†	✓	✓†*
Pincés de démolition et de tri	G217 GC	✓	✓	✓	✓	✓*
Compacteurs (plaque vibrante)	CVP75	✓	✓	✓	✓	✓
	CVP110	✓	✓	✓	✓	✓

NOTA : Utilisez des marteaux sur les rotoculteurs pendant moins de 10 % des heures de fonctionnement par an ou un maximum de 200 heures par an. Référez-vous à votre Guide d'utilisation et d'entretien pour connaître les débits hydrauliques recommandés.

(suite à la page suivante)

Guide des équipements (suite)

Tous les équipements ne sont pas disponibles dans toutes les régions. Contactez votre concessionnaire Cat pour connaître les configurations disponibles dans votre région.

Compatible * Plage de travail vers l'avant uniquement † Utilisation autorisée sur machine inférieure à 50 % Pas de correspondance

ÉQUIPEMENTS TRS18 (HAUT S70/BAS S70)

Certains équipements nécessitent davantage de débit hydraulique et sont mieux adaptés à une machine dotée de circuits HP2 et d'un rotoculteur avec un pivot à grand débit. Vérifiez la capacité hydraulique de votre machine et du rotoculteur ainsi que les exigences de votre équipement afin de garantir la bonne compatibilité.

Contrepoids

4,9 tm (10 800 lb)

Lame

Avec lame relevée à l'avant

Type de flèche		Normale		Extra-robuste		À géométrie variable
		R2,9 (9'6")	R2,9 (9'6") extra-robuste	R2,9 (9'6")	R2,9 (9'6") extra-robuste	
Marteaux hydrauliques	H115 S	✓	✓	✓	✓	✓
	H120 S	✓†*	✓*	✓†*		
Pincés de démolition et de tri	G217 GC	✓*		✓*		
Compacteurs (plaque vibrante)	CVP75	✓	✓	✓	✓	✓
	CVP110	✓	✓	✓	✓	✓

NOTA : Utilisez des marteaux sur les rotoculteurs pendant moins de 10 % des heures de fonctionnement par an ou un maximum de 200 heures par an. Référez-vous à votre Guide d'utilisation et d'entretien pour connaître les débits hydrauliques recommandés.

ÉQUIPEMENTS TRS18 (HAUT CW-30/BAS CW-30)

Certains équipements nécessitent davantage de débit hydraulique et sont mieux adaptés à une machine dotée de circuits HP2 et d'un rotoculteur avec un pivot à grand débit. Vérifiez la capacité hydraulique de votre machine et du rotoculteur ainsi que les exigences de votre équipement afin de garantir la bonne compatibilité.

Contrepoids

4,9 tm (10 800 lb)

Lame

Avec lame relevée à l'avant

Type de flèche		Normale		Extra-robuste		À géométrie variable
		R2,9 (9'6")	R2,9 (9'6") extra-robuste	R2,9 (9'6")	R2,9 (9'6") extra-robuste	
Marteaux hydrauliques	H115 S	✓	✓	✓	✓	✓
	H120 S		✓		✓	
	H120 S	✓†		✓†		
Compacteurs (plaque vibrante)	CVP75	✓	✓	✓	✓	✓
	CVP110	✓	✓	✓	✓	✓

NOTA : Utilisez des marteaux sur les rotoculteurs pendant moins de 10 % des heures de fonctionnement par an ou un maximum de 200 heures par an. Référez-vous à votre Guide d'utilisation et d'entretien pour connaître les débits hydrauliques recommandés.

ÉQUIPEMENTS TRS18 (HAUT HCS70/BAS HCS70)

Certains équipements nécessitent davantage de débit hydraulique et sont mieux adaptés à une machine dotée de circuits HP2 et d'un rotoculteur avec un pivot à grand débit. Vérifiez la capacité hydraulique de votre machine et du rotoculteur ainsi que les exigences de votre équipement afin de garantir la bonne compatibilité.

Contrepoids

4,9 tm (10 800 lb)

Lame

Avec lame relevée à l'avant

Type de flèche		Normale		Extra-robuste		À géométrie variable
		R2,9 (9'6")	R2,9 (9'6") extra-robuste	R2,9 (9'6")	R2,9 (9'6") extra-robuste	
Marteaux hydrauliques	H115 S	✓	✓	✓	✓	✓*
Compacteurs (plaque vibrante)	CVP75	✓	✓	✓	✓	✓
	CVP110	✓	✓	✓	✓	✓*

NOTA : Utilisez des marteaux sur les rotoculteurs pendant moins de 10 % des heures de fonctionnement par an ou un maximum de 200 heures par an. Référez-vous à votre Guide d'utilisation et d'entretien pour connaître les débits hydrauliques recommandés.

(suite à la page suivante)

Spécifications de la Pelle hydraulique 325

Guide des équipements (suite)

Tous les équipements ne sont pas disponibles dans toutes les régions. Contactez votre concessionnaire Cat pour connaître les configurations disponibles dans votre région.

Compatible
 * Plage de travail vers l'avant uniquement
 † Utilisation autorisée sur machine inférieure à 50 %
 Pas de correspondance

ÉQUIPEMENTS TRS18 (HAUT À CLAVETER/BAS HCS70/55)

Certains équipements nécessitent davantage de débit hydraulique et sont mieux adaptés à une machine dotée de circuits HP2 et d'un rotoculteur avec un pivot à grand débit. Vérifiez la capacité hydraulique de votre machine et du rotoculteur ainsi que les exigences de votre équipement afin de garantir la bonne compatibilité.

Contrepoids

4,9 tm (10 800 lb)

Lame

Avec lame relevée à l'avant

Type de flèche

Type de flèche	Taille du bras		Normale		Extra-robuste		À géométrie variable
			R2,9 (9'6")	R2,9 (9'6") extra-robuste	R2,9 (9'6")	R2,9 (9'6") extra-robuste	R2,9 (9'6")
			Marteaux hydrauliques	H115 S	✓	✓	✓
	H120 S	✓†	✓*	✓†	✓*		
Compacteurs (plaque vibrante)	CVP75	✓	✓	✓	✓	✓	
	CVP110	✓	✓	✓	✓	✓	

NOTA : Utilisez des marteaux sur les rotoculteurs pendant moins de 10 % des heures de fonctionnement par an ou un maximum de 200 heures par an. Référez-vous à votre Guide d'utilisation et d'entretien pour connaître les débits hydrauliques recommandés.

ÉQUIPEMENTS TRS18 (HAUT HCS70/55/BAS HCS70/55)

Certains équipements nécessitent davantage de débit hydraulique et sont mieux adaptés à une machine dotée de circuits HP2 et d'un rotoculteur avec un pivot à grand débit. Vérifiez la capacité hydraulique de votre machine et du rotoculteur ainsi que les exigences de votre équipement afin de garantir la bonne compatibilité.

Contrepoids

4,9 tm (10 800 lb)

Lame

Avec lame relevée à l'avant

Type de flèche

Type de flèche	Taille du bras		Normale		Extra-robuste		À géométrie variable
			R2,9 (9'6")	R2,9 (9'6") extra-robuste	R2,9 (9'6")	R2,9 (9'6") extra-robuste	R2,9 (9'6")
			Marteaux hydrauliques	H115 S	✓	✓	✓
Compacteurs (plaque vibrante)	CVP75	✓	✓	✓	✓	✓	
	CVP110	✓	✓	✓	✓*		

NOTA : Utilisez des marteaux sur les rotoculteurs pendant moins de 10 % des heures de fonctionnement par an ou un maximum de 200 heures par an. Référez-vous à votre Guide d'utilisation et d'entretien pour connaître les débits hydrauliques recommandés.

ÉQUIPEMENTS DE MONTAGE SUR FLÈCHE

Contrepoids

4,9 tm (10 800 lb)

Lame

Avec lame relevée à l'avant

Type de flèche

Type de flèche		Normale	Extra-robuste	À géométrie variable
		Cisailles mobiles pour ferraille et démolition	S2050	✓
	S3035 à tête plate	✓	✓	✓

Spécifications de la Pelle hydraulique 325

Guide des équipements (suite)

Tous les équipements ne sont pas disponibles dans toutes les régions. Contactez votre concessionnaire Cat pour connaître les configurations disponibles dans votre région.

Compatible
 * Plage de travail vers l'avant uniquement
 † Utilisation autorisée sur machine inférieure à 50 %
 Pas de correspondance

ÉQUIPEMENTS À CLAVETER

Contrepoids		6,7 tm (14 800 lb)				
Type de flèche		Normale		Extra-robuste		À géométrie variable
Taille du bras		R2,9 (9'6")	R2,9 (9'6") extra-robuste	R2,9 (9'6")	R2,9 (9'6") extra-robuste	R2,9 (9'6")
Marteaux hydrauliques	H120 GC S	✓	✓	✓	✓	✓
	H120 S	✓	✓	✓	✓	✓
	H130 GC S		✓		✓	
	H130 S	✓†	✓	✓†	✓	✓†
Cisailles universelles	Mâchoire de coupe pour béton MP318	✓	✓	✓	✓	✓
	Mâchoire de démolition MP318	✓	✓	✓	✓	✓
	Mâchoire de broyage MP318	✓	✓	✓	✓	✓
	Mâchoire de coupe MP318	✓	✓	✓	✓	✓
	Mâchoire universelle MP318	✓	✓	✓	✓	✓
	Coupe bétons MP324	✓*	✓*	✓*	✓*	
	Mâchoire de démolition MP324	✓*	✓*	✓*	✓*	
	Mâchoire de coupe MP324	✓	✓	✓	✓*	
	Mâchoire de coupe du réservoir MP324	✓*		✓*		
	Mâchoire universelle MP324	✓*	✓*	✓*		
Pincés de démolition et de tri	G317 GC	✓	✓	✓	✓	✓
	G318	✓	✓	✓	✓	✓
	G318 WH-800	✓	✓	✓	✓	✓
	G318 WH-1100	✓	✓	✓	✓	✓
	G324	✓	✓*	✓*	✓*	
	G324 WH-1500	✓*		✓*		
Cisailles mobiles pour ferraille et démolition	S3025 à tête plate	✓	✓	✓	✓	✓
Broyeurs	Broyeur secondaire P218	✓	✓	✓	✓	✓
	Broyeur primaire P318	✓	✓	✓	✓	✓
Compacteurs (plaque vibrante)	CVP110	✓	✓	✓	✓	✓
Couteaux rotatifs	RC20	✓	✓	✓	✓	✓

(suite à la page suivante)

Spécifications de la Pelle hydraulique 325

Guide des équipements (suite)

Tous les équipements ne sont pas disponibles dans toutes les régions. Contactez votre concessionnaire Cat pour connaître les configurations disponibles dans votre région.

1 800 kg/m³ (3 000 lb/yd³)

1 200 kg/m³ (2 000 lb/yd³)

600 kg/m³ (1000 lb/yd³)

Pas de correspondance

ÉQUIPEMENTS À CLAVETER (suite)

Contreponds		6,7 tm (14 800 lb)					
Type de flèche		Normale		Extra-robuste		À géométrie variable	
Taille du bras		R2,9 (9'6")	R2,9 (9'6") extra-robuste	R2,9 (9'6")	R2,9 (9'6") extra-robuste	R2,9 (9'6")	
Grappins à griffes	GSH420-500	●	●	●	●	●	
	GSH420-600	●	●	●	●	●	
	GSH420-750	●	●	●	●	●	
	GSH425-750	●	●	●	●	○	
	GSH425-950	○	○	○	○	○	
	GSH425-1150	○		○			
	GSH520-500	●	●	●	●	●	
	GSH520-600	●	●	●	●	●	
	GSH520-750	●	●	●	●	●	
	GSH525-750	○	○	○	○	○	
	GSH525-950	○		○			
	GSV420-400	●	●	●	●	●	
	GSV420-500	●	●	●	●	●	
	GSV420-600	●	●	●	●	●	
	GSV420-750	●	●	●	●	●	
	GSV420-1250	◇	◇	◇	◇	◇	
	GSV425-600	●	●	●	●	●	
	GSV425-750	●	●	●	●	○	
	GSV425-950	○	○	○	○	○	
	GSV425-1150	○	○	○	○		
	GSV425-1550	◇	◇	◇	◇	◇	
	GSV520-400	●	●	●	●	●	
	GSV520-500	●	●	●	●	●	
	GSV520-600	●	●	●	●	●	
	GSV520-750	●	●	●	●	●	
	GSV525-600	●	●	●	●	○	
	GSV525-750	○	○	○	○	○	
	GSV525-950	○	○	○	○		
	Grappins en demi-coquille	CTV15-1000	●	○	●	○	○
		CTV15-1200	○	○	○	○	

(suite à la page suivante)

Spécifications de la Pelle hydraulique 325

Guide des équipements (suite)

Tous les équipements ne sont pas disponibles dans toutes les régions. Contactez votre concessionnaire Cat pour connaître les configurations disponibles dans votre région.

Compatible
 * Plage de travail vers l'avant uniquement
 † Utilisation autorisée sur machine inférieure à 50 %
 Pas de correspondance

ACCESSOIRES D'ATTACHE À ACCOUPLEMENT PAR AXES CAT

Contrepoids		6,7 tm (14 800 lb)				
Type de flèche		Normale		Extra-robuste		À géométrie variable
Taille du bras		R2,9 (9'6")	R2,9 (9'6") extra-robuste	R2,9 (9'6")	R2,9 (9'6") extra-robuste	R2,9 (9'6")
Marteaux hydrauliques	H120 GC S	✓†	✓	✓†	✓	✓†
	H120 S	✓†	✓	✓†	✓	✓†
	H130 GC S	✓†	✓	✓†	✓	✓†*
	H130 S	✓†	✓	✓†	✓	✓†
Cisailles universelles	Mâchoire de coupe pour béton MP318	✓	✓	✓	✓	✓*
	Mâchoire de démolition MP318	✓	✓	✓	✓	✓*
	Mâchoire de broyage MP318	✓	✓	✓	✓	
	Mâchoire de coupe MP318	✓	✓	✓	✓	✓
	Mâchoire universelle MP318	✓	✓	✓	✓	✓*
Pincés de démolition et de tri	G317 GC	✓	✓	✓	✓	✓
	G318	✓	✓	✓	✓	✓*
	G318 WH-800	✓	✓	✓	✓	✓
	G318 WH-1100	✓	✓*	✓	✓*	
Broyeurs	Broyeur secondaire P218	✓	✓	✓	✓	✓*
	Broyeur primaire P318	✓	✓	✓	✓	
Compacteurs (plaque vibrante)	CVP110	✓	✓	✓	✓	✓
Couteaux rotatifs	RC20	✓	✓	✓	✓	✓

(suite à la page suivante)

Spécifications de la Pelle hydraulique 325

Guide des équipements (suite)

Tous les équipements ne sont pas disponibles dans toutes les régions. Contactez votre concessionnaire Cat pour connaître les configurations disponibles dans votre région.

Compatible

* Plage de travail vers l'avant uniquement

ACCESSOIRES À ATTACHE SPÉCIFIQUE CW-40s

6,7 tm (14 800 lb)

Type de flèche	Taille du bras	Normale		Extra-robuste		À géométrie variable
		R2,9 (9'6")	R2,9 (9'6") extra-robuste	R2,9 (9'6")	R2,9 (9'6") extra-robuste	R2,9 (9'6")
Marteaux hydrauliques	H120 GC S	✓†	✓	✓†	✓	✓†
	H120 S	✓†	✓	✓†	✓	✓†
	H130 S	✓†	✓	✓†	✓	✓†
Cisailles universelles	Mâchoire de coupe pour béton MP318	✓	✓	✓	✓	✓
	Mâchoire de démolition MP318	✓	✓	✓	✓	✓
	Mâchoire de broyage MP318	✓	✓	✓	✓	✓
	Mâchoire de coupe MP318	✓	✓	✓	✓	✓
	Mâchoire universelle MP318	✓	✓	✓	✓	✓
Pinces de démolition et de tri	G317 GC	✓	✓	✓	✓	✓
	G318	✓	✓	✓	✓	✓
	G318 WH-800	✓	✓	✓	✓	✓
	G318 WH-1100	✓	✓	✓	✓	✓
Cisailles mobiles pour ferraille et démolition	S3025 à tête plate	✓	✓	✓	✓	✓*
Broyeurs	Broyeur secondaire P218	✓	✓	✓	✓	✓
	Broyeur primaire P318	✓	✓	✓	✓	✓
Compacteurs (plaque vibrante)	CVP110	✓	✓	✓	✓	✓
Couteaux rotatifs	RC20	✓	✓	✓	✓	✓

(suite à la page suivante)

Spécifications de la Pelle hydraulique 325

Guide des équipements (suite)

Tous les équipements ne sont pas disponibles dans toutes les régions. Contactez votre concessionnaire Cat pour connaître les configurations disponibles dans votre région.

Compatible
 * Plage de travail vers l'avant uniquement
 † Utilisation autorisée sur machine inférieure à 50 %

ACCESSOIRES À ATTACHE SPÉCIFIQUE CW-40

Contrepoids		6,7 tm (14 800 lb)				
Type de flèche		Normale		Extra-robuste		À géométrie variable
Taille du bras		R2,9 (9'6")	R2,9 (9'6") extra-robuste	R2,9 (9'6")	R2,9 (9'6") extra-robuste	R2,9 (9'6")
Marteaux hydrauliques	H120 GC S	✓†	✓	✓†	✓	✓†
	H120 S	✓†	✓	✓†	✓	✓†
	H130 GC S	✓†	✓	✓†	✓	✓†*
	H130 S	✓†	✓	✓†	✓	✓†
Cisailles universelles	Mâchoire de coupe pour béton MP318	✓	✓	✓	✓	✓
	Mâchoire de démolition MP318	✓	✓	✓	✓	✓
	Mâchoire de broyage MP318	✓	✓	✓	✓	✓
	Mâchoire de coupe MP318	✓	✓	✓	✓	✓
	Mâchoire universelle MP318	✓	✓	✓	✓	✓
Pincés de démolition et de tri	G317 GC	✓	✓	✓	✓	✓
	G317 GC CAN fixe	✓	✓	✓	✓	✓
	G318	✓	✓	✓	✓	✓
	G318 CAN fixe	✓	✓	✓	✓	✓
	G318 WH-800	✓	✓	✓	✓	✓
	G318 WH-1100	✓	✓	✓	✓	✓*
Cisailles mobiles pour ferraille et démolition	S3025 à tête plate	✓	✓	✓	✓	✓*
Broyeurs	Broyeur secondaire P218	✓	✓	✓	✓	✓
	Broyeur primaire P318	✓	✓	✓	✓	✓
Compacteurs (plaque vibrante)	CVP110	✓	✓	✓	✓	✓
Couteaux rotatifs	RC20	✓	✓	✓	✓	✓

(suite à la page suivante)

Spécifications de la Pelle hydraulique 325

Guide des équipements (suite)

Tous les équipements ne sont pas disponibles dans toutes les régions. Contactez votre concessionnaire Cat pour connaître les configurations disponibles dans votre région.

Compatible

* Plage de travail vers l'avant uniquement

Pas de correspondance

ÉQUIPEMENTS D'ATTACHE SPÉCIFIQUE HCCW40

Contrepoids		6,7 tm (14 800 lb)				
Type de flèche		Normale		Extra-robuste		À géométrie variable
Taille du bras		R2,9 (9'6")	R2,9 (9'6") extra-robuste	R2,9 (9'6")	R2,9 (9'6") extra-robuste	R2,9 (9'6")
Marteaux hydrauliques	H120 GC S	✓	✓	✓	✓	✓
	H120 S	✓	✓	✓	✓	✓
	H130 GC S	✓	✓*	✓*	✓*	
	H130 S	✓	✓	✓	✓	✓
Cisailles universelles	Mâchoire de coupe pour béton MP318	✓	✓	✓	✓	✓*
	Mâchoire de démolition MP318	✓	✓	✓	✓	✓*
	Mâchoire de broyage MP318	✓	✓	✓	✓*	
	Mâchoire de coupe MP318	✓	✓	✓	✓	✓
	Mâchoire universelle MP318	✓	✓	✓	✓	✓*
Pincés de démolition et de tri	G317 GC	✓	✓	✓	✓	✓
	G318	✓	✓	✓	✓	✓*
	G318 WH-800	✓	✓	✓	✓	✓
	G318 WH-1100	✓	✓*	✓*	✓*	
Broyeurs	Broyeur secondaire P218	✓	✓	✓	✓	
	Broyeur primaire P318	✓	✓	✓	✓*	
Compacteurs (plaque vibrante)	CVP110	✓	✓	✓	✓	✓
Couteaux rotatifs	RC20	✓	✓	✓	✓	✓

(suite à la page suivante)

Spécifications de la Pelle hydraulique 325

Guide des équipements (suite)

Tous les équipements ne sont pas disponibles dans toutes les régions. Contactez votre concessionnaire Cat pour connaître les configurations disponibles dans votre région.

Compatible
 * Plage de travail vers l'avant uniquement
 † Utilisation autorisée sur machine inférieure à 50 %
 Pas de correspondance

ÉQUIPEMENTS D'ATTACHE SPÉCIFIQUE S70

Contrepoids		6,7 tm (14 800 lb)				
Type de flèche		Normale		Extra-robuste		À géométrie variable
Taille du bras		R2,9 (9'6")	R2,9 (9'6") extra-robuste	R2,9 (9'6")	R2,9 (9'6") extra-robuste	R2,9 (9'6")
Marteaux hydrauliques	H120 GC S	✓†	✓	✓†	✓	✓†
	H120 S	✓†	✓	✓†	✓	✓†
	H130 S	✓†	✓	✓†	✓	✓†
Cisailles universelles	Mâchoire de coupe pour béton MP318	✓	✓	✓	✓	✓
	Mâchoire de démolition MP318	✓	✓	✓	✓	✓
	Mâchoire de broyage MP318	✓	✓	✓	✓	✓*
	Mâchoire de coupe MP318	✓	✓	✓	✓	✓
	Mâchoire universelle MP318	✓	✓	✓	✓	✓
Pinces de démolition et de tri	G317 GC	✓	✓	✓	✓	✓
	G318	✓	✓	✓	✓	✓
	G318 WH-800	✓	✓	✓	✓	✓
	G318 WH-1100	✓	✓	✓	✓	✓*
Cisailles mobiles pour ferraille et démolition	S3025 à tête plate	✓	✓	✓	✓	
Broyeurs	Broyeur secondaire P218	✓	✓	✓	✓	✓*
	Broyeur primaire P318	✓	✓	✓	✓	✓*
Compacteurs (plaque vibrante)	CVP110	✓	✓	✓	✓	✓
Couteaux rotatifs	RC20	✓	✓	✓	✓	✓

(suite à la page suivante)

Spécifications de la Pelle hydraulique 325

Guide des équipements (suite)

Tous les équipements ne sont pas disponibles dans toutes les régions. Contactez votre concessionnaire Cat pour connaître les configurations disponibles dans votre région.

Compatible
 * Plage de travail vers l'avant uniquement
 † Utilisation autorisée sur machine inférieure à 50 %
 Pas de correspondance

HCS70 ATTACHES D'ACCOUPLLEMENT

Contrepoids		6,7 tm (14 800 lb)				
Type de flèche		Normale		Extra-robuste		À géométrie variable
Taille du bras		R2,9 (9'6")	R2,9 (9'6") extra-robuste	R2,9 (9'6")	R2,9 (9'6") extra-robuste	R2,9 (9'6")
Marteaux hydrauliques	H120 S	✓†	✓	✓†	✓	✓†
	H130 S	✓†	✓	✓†	✓	✓†
Cisailles universelles	Mâchoire de coupe pour béton MP318	✓	✓	✓	✓	✓*
	Mâchoire de démolition MP318	✓	✓	✓	✓	✓*
	Mâchoire de broyage MP318	✓	✓	✓	✓	
	Mâchoire de coupe MP318	✓	✓	✓	✓	✓
	Mâchoire universelle MP318	✓	✓	✓	✓	✓*
Pinces de démolition et de tri	G317 GC	✓	✓	✓	✓	✓
	G318	✓	✓	✓	✓	✓*
	G318 WH-800	✓	✓	✓	✓	✓
	G318 WH-1100	✓	✓*	✓	✓*	
Broyeurs	Broyeur secondaire P218	✓	✓	✓	✓	✓*
	Broyeur primaire P318	✓	✓	✓	✓	
Compacteurs (plaque vibrante)	CVP110	✓	✓	✓	✓	✓
Couteaux rotatifs	RC20	✓	✓	✓	✓	✓

ÉQUIPEMENTS HCS70/55

Contrepoids		6,7 tm (14 800 lb)				
Type de flèche		Normale		Extra-robuste		À géométrie variable
Taille du bras		R2,9 (9'6")	R2,9 (9'6") extra-robuste	R2,9 (9'6")	R2,9 (9'6") extra-robuste	R2,9 (9'6")
Marteaux hydrauliques	H120 S	✓†	✓	✓†	✓	✓†
	H130 S	✓†	✓	✓†	✓	✓†
Cisailles universelles	Mâchoire de coupe pour béton MP318	✓	✓	✓	✓	✓*
	Mâchoire de démolition MP318	✓	✓	✓	✓	✓*
	Mâchoire de broyage MP318	✓	✓	✓	✓*	
	Mâchoire de coupe MP318	✓	✓	✓	✓	✓
	Mâchoire universelle MP318	✓	✓	✓	✓	✓*
Pinces de démolition et de tri	G317 GC	✓	✓	✓	✓	✓
	G318	✓	✓	✓	✓	✓*
	G318 WH-800	✓	✓	✓	✓	✓
	G318 WH-1100	✓*	✓*	✓*	✓*	
Broyeurs	Broyeur secondaire P218	✓	✓	✓	✓	
	Broyeur primaire P318	✓	✓	✓	✓*	
Compacteurs (plaque vibrante)	CVP110	✓	✓	✓	✓	✓
Couteaux rotatifs	RC20	✓	✓	✓	✓	✓

(suite à la page suivante)

Spécifications de la Pelle hydraulique 325

Guide des équipements (suite)

Tous les équipements ne sont pas disponibles dans toutes les régions. Contactez votre concessionnaire Cat pour connaître les configurations disponibles dans votre région.

Compatible * Plage de travail vers l'avant uniquement † Utilisation autorisée sur machine inférieure à 50 % Pas de correspondance

ÉQUIPEMENTS TRS18 (HAUT À CLAVETER/BAS CW-30S)

Certains équipements nécessitent davantage de débit hydraulique et sont mieux adaptés à une machine dotée de circuits HP2 et d'un rotoculteur avec un pivot à grand débit. Vérifiez la capacité hydraulique de votre machine et du rotoculteur ainsi que les exigences de votre équipement afin de garantir la bonne compatibilité.

Contrepoids

6,7 tm (14 800 lb)

Type de flèche		Normale		Extra-robuste		À géométrie variable
		R2,9 (9'6")	R2,9 (9'6") extra-robuste	R2,9 (9'6")	R2,9 (9'6") extra-robuste	R2,9 (9'6")
Longueur de bras	Marteaux hydrauliques					
	H115 S	✓	✓	✓	✓	✓
	H120 GC S	✓†	✓	✓†	✓	✓†*
	H120 S	✓†	✓	✓†	✓	✓†
Pincés de démolition et de tri	G217 GC	✓	✓	✓	✓	✓
	G217 GC CAN fixe	✓	✓	✓	✓	✓
Compacteurs (plaque vibrante)	CVP75	✓	✓	✓	✓	✓
	CVP110	✓	✓	✓	✓	✓

NOTA : Utilisez des marteaux sur les rotoculteurs pendant moins de 10 % des heures de fonctionnement par an ou un maximum de 200 heures par an. Référez-vous à votre Guide d'utilisation et d'entretien pour connaître les débits hydrauliques recommandés.

ÉQUIPEMENTS TRS18 (HAUT CW-30S/BAS CW-30S)

Certains équipements nécessitent davantage de débit hydraulique et sont mieux adaptés à une machine dotée de circuits HP2 et d'un rotoculteur avec un pivot à grand débit. Vérifiez la capacité hydraulique de votre machine et du rotoculteur ainsi que les exigences de votre équipement afin de garantir la bonne compatibilité.

Contrepoids

6,7 tm (14 800 lb)

Type de flèche		Normale		Extra-robuste		À géométrie variable
		R2,9 (9'6")	R2,9 (9'6") extra-robuste	R2,9 (9'6")	R2,9 (9'6") extra-robuste	R2,9 (9'6")
Longueur de bras	Marteaux hydrauliques					
	H115 S	✓	✓	✓	✓	✓
	H120 GC S	✓†	✓*	✓†	✓*	
	H120 S	✓†	✓	✓†	✓	✓†*
Pincés de démolition et de tri	G217 GC	✓	✓	✓	✓	✓*
	G217 GC CAN fixe	✓	✓	✓	✓	✓
Compacteurs (plaque vibrante)	CVP75	✓	✓	✓	✓	✓
	CVP110	✓	✓	✓	✓	✓

NOTA : Utilisez des marteaux sur les rotoculteurs pendant moins de 10 % des heures de fonctionnement par an ou un maximum de 200 heures par an. Référez-vous à votre Guide d'utilisation et d'entretien pour connaître les débits hydrauliques recommandés.

ÉQUIPEMENTS TRS18 (HAUT À CLAVETER/BAS CW-30)

Certains équipements nécessitent davantage de débit hydraulique et sont mieux adaptés à une machine dotée de circuits HP2 et d'un rotoculteur avec un pivot à grand débit. Vérifiez la capacité hydraulique de votre machine et du rotoculteur ainsi que les exigences de votre équipement afin de garantir la bonne compatibilité.

Contrepoids

6,7 tm (14,800 lb)

Type de flèche		Normale		Extra-robuste		À géométrie variable
		R2,9 (9'6")	R2,9 (9'6") extra-robuste	R2,9 (9'6")	R2,9 (9'6") extra-robuste	R2,9 (9'6")
Longueur de bras	Marteaux hydrauliques					
	H115 S	✓	✓	✓	✓	✓
	H120 GC S	✓†	✓	✓†	✓	✓†*
	H120 S	✓†	✓	✓†	✓	✓†
Pincés de démolition et de tri	G217 GC	✓	✓	✓	✓	✓
	G217 GC CAN fixe	✓	✓	✓	✓	✓
Compacteurs (plaque vibrante)	CVP75	✓	✓	✓	✓	✓
	CVP110	✓	✓	✓	✓	✓

NOTA : Utilisez des marteaux sur les rotoculteurs pendant moins de 10 % des heures de fonctionnement par an ou un maximum de 200 heures par an. Référez-vous à votre Guide d'utilisation et d'entretien pour connaître les débits hydrauliques recommandés.

(suite à la page suivante)

Spécifications de la Pelle hydraulique 325

Guide des équipements (suite)

Tous les équipements ne sont pas disponibles dans toutes les régions. Contactez votre concessionnaire Cat pour connaître les configurations disponibles dans votre région.

Compatible * Plage de travail vers l'avant uniquement † Utilisation autorisée sur machine inférieure à 50 % Pas de correspondance

ÉQUIPEMENTS TRS18 (HAUT CW-30/BAS CW-30)

Certains équipements nécessitent davantage de débit hydraulique et sont mieux adaptés à une machine dotée de circuits HP2 et d'un rotoculteur avec un pivot à grand débit. Vérifiez la capacité hydraulique de votre machine et du rotoculteur ainsi que les exigences de votre équipement afin de garantir la bonne compatibilité.

Contrepoids 6,7 tm (14 800 lb)

Type de flèche		Normale		Extra-robuste		À géométrie variable
		R2,9 (9'6")	R2,9 (9'6") extra-robuste	R2,9 (9'6")	R2,9 (9'6") extra-robuste	
Longueur de bras						
	Marteaux hydrauliques	H115 S	✓	✓	✓	✓
		H120 GC S	✓†	✓*	✓†*	✓*
		H120 S	✓†	✓	✓†	✓
Pincés de démolition et de tri		G217 GC	✓	✓	✓	✓
		G217 GC CAN fixe	✓	✓	✓	✓
Compacteurs (plaque vibrante)		CVP75	✓	✓	✓	✓
		CVP110	✓	✓	✓	✓

NOTA : Utilisez des marteaux sur les rotoculteurs pendant moins de 10 % des heures de fonctionnement par an ou un maximum de 200 heures par an. Référez-vous à votre Guide d'utilisation et d'entretien pour connaître les débits hydrauliques recommandés.

ÉQUIPEMENTS TRS18 (HAUT À CLAVETER/BAS S70)

Certains équipements nécessitent davantage de débit hydraulique et sont mieux adaptés à une machine dotée de circuits HP2 et d'un rotoculteur avec un pivot à grand débit. Vérifiez la capacité hydraulique de votre machine et du rotoculteur ainsi que les exigences de votre équipement afin de garantir la bonne compatibilité.

Contrepoids 6,7 tm (14 800 lb)

Type de flèche		Normale		Extra-robuste		À géométrie variable
		R2,9 (9'6")	R2,9 (9'6") extra-robuste	R2,9 (9'6")	R2,9 (9'6") extra-robuste	
Longueur de bras						
	Marteaux hydrauliques	H115 S	✓	✓	✓	✓
		H120 GC S	✓†	✓	✓†	✓
		H120 S	✓†	✓	✓†	✓†
Pincés de démolition et de tri		G217 GC	✓	✓	✓	✓
Compacteurs (plaque vibrante)		CVP75	✓	✓	✓	✓
		CVP110	✓	✓	✓	✓

NOTA : Utilisez des marteaux sur les rotoculteurs pendant moins de 10 % des heures de fonctionnement par an ou un maximum de 200 heures par an. Référez-vous à votre Guide d'utilisation et d'entretien pour connaître les débits hydrauliques recommandés.

ÉQUIPEMENTS TRS18 (HAUT S70/BAS S70)

Certains équipements nécessitent davantage de débit hydraulique et sont mieux adaptés à une machine dotée de circuits HP2 et d'un rotoculteur avec un pivot à grand débit. Vérifiez la capacité hydraulique de votre machine et du rotoculteur ainsi que les exigences de votre équipement afin de garantir la bonne compatibilité.

Contrepoids 6,7 tm (14 800 lb)

Type de flèche		Normale		Extra-robuste		À géométrie variable
		R2,9 (9'6")	R2,9 (9'6") extra-robuste	R2,9 (9'6")	R2,9 (9'6") extra-robuste	
Longueur de bras						
	Marteaux hydrauliques	H115 S	✓	✓	✓	✓
		H120 GC S	✓†	✓	✓†	✓*
		H120 S	✓†	✓	✓†	✓*
Pincés de démolition et de tri		G217 GC	✓	✓	✓	✓
Compacteurs (plaque vibrante)		CVP75	✓	✓	✓	✓
		CVP110	✓	✓	✓	✓

NOTA : Utilisez des marteaux sur les rotoculteurs pendant moins de 10 % des heures de fonctionnement par an ou un maximum de 200 heures par an. Référez-vous à votre Guide d'utilisation et d'entretien pour connaître les débits hydrauliques recommandés.

(suite à la page suivante)

Spécifications de la Pelle hydraulique 325

Guide des équipements (suite)

Tous les équipements ne sont pas disponibles dans toutes les régions. Contactez votre concessionnaire Cat pour connaître les configurations disponibles dans votre région.

Compatible * Plage de travail vers l'avant uniquement † Utilisation autorisée sur machine inférieure à 50 % Pas de correspondance

ÉQUIPEMENTS TRS18 (HAUT À CLAVETER/BAS HCS70)

Certains équipements nécessitent davantage de débit hydraulique et sont mieux adaptés à une machine dotée de circuits HP2 et d'un rotoculteur avec un pivot à grand débit. Vérifiez la capacité hydraulique de votre machine et du rotoculteur ainsi que les exigences de votre équipement afin de garantir la bonne compatibilité.

Contrepoids

6,7 tm (14 800 lb)

Type de flèche	Longueur de bras	Normale		Extra-robuste		À géométrie variable
		R2,9 (9'6")	R2,9 (9'6") extra-robuste	R2,9 (9'6")	R2,9 (9'6") extra-robuste	R2,9 (9'6")
Marteaux hydrauliques	H115 S	✓	✓	✓	✓	✓
	H120 S		✓		✓	
	H120 S	✓†		✓†		✓†
Compacteurs (plaque vibrante)	CVP75	✓	✓	✓	✓	✓
	CVP110	✓	✓	✓	✓	✓

NOTA : Utilisez des marteaux sur les rotoculteurs pendant moins de 10 % des heures de fonctionnement par an ou un maximum de 200 heures par an. Référez-vous à votre Guide d'utilisation et d'entretien pour connaître les débits hydrauliques recommandés.

ÉQUIPEMENTS TRS18 (HAUT HCS70/BAS HCS70)

Certains équipements nécessitent davantage de débit hydraulique et sont mieux adaptés à une machine dotée de circuits HP2 et d'un rotoculteur avec un pivot à grand débit. Vérifiez la capacité hydraulique de votre machine et du rotoculteur ainsi que les exigences de votre équipement afin de garantir la bonne compatibilité.

Contrepoids

6,7 tm (14 800 lb)

Type de flèche	Longueur de bras	Normale		Extra-robuste		À géométrie variable
		R2,9 (9'6")	R2,9 (9'6") extra-robuste	R2,9 (9'6")	R2,9 (9'6") extra-robuste	R2,9 (9'6")
Marteaux hydrauliques	H115 S	✓	✓	✓	✓	✓
	H120 S	✓†	✓*	✓†	✓*	
Compacteurs (plaque vibrante)	CVP75	✓	✓	✓	✓	✓
	CVP110	✓	✓	✓	✓	✓

NOTA : Utilisez des marteaux sur les rotoculteurs pendant moins de 10 % des heures de fonctionnement par an ou un maximum de 200 heures par an. Référez-vous à votre Guide d'utilisation et d'entretien pour connaître les débits hydrauliques recommandés.

ÉQUIPEMENTS TRS18 (HAUT À CLAVETER/BAS HCS70/55)

Certains équipements nécessitent davantage de débit hydraulique et sont mieux adaptés à une machine dotée de circuits HP2 et d'un rotoculteur avec un pivot à grand débit. Vérifiez la capacité hydraulique de votre machine et du rotoculteur ainsi que les exigences de votre équipement afin de garantir la bonne compatibilité.

Contrepoids

6,7 tm (14 800 lb)

Type de flèche	Longueur de bras	Normale		Extra-robuste		À géométrie variable
		R2,9 (9'6")	R2,9 (9'6") extra-robuste	R2,9 (9'6")	R2,9 (9'6") extra-robuste	R2,9 (9'6")
Marteaux hydrauliques	H115 S	✓	✓	✓	✓	✓
	H120 S	✓†	✓	✓†	✓	✓†
Compacteurs (plaque vibrante)	CVP75	✓	✓	✓	✓	✓
	CVP110	✓	✓	✓	✓	✓

NOTA : Utilisez des marteaux sur les rotoculteurs pendant moins de 10 % des heures de fonctionnement par an ou un maximum de 200 heures par an. Référez-vous à votre Guide d'utilisation et d'entretien pour connaître les débits hydrauliques recommandés.

(suite à la page suivante)

Spécifications de la Pelle hydraulique 325

Guide des équipements (suite)

Tous les équipements ne sont pas disponibles dans toutes les régions. Contactez votre concessionnaire Cat pour connaître les configurations disponibles dans votre région.

Compatible

ÉQUIPEMENTS TRS18 (HAUT HCS70/55/BAS HCS70/55)

Certains équipements nécessitent davantage de débit hydraulique et sont mieux adaptés à une machine dotée de circuits HP2 et d'un rotoculteur avec un pivot à grand débit. Vérifiez la capacité hydraulique de votre machine et du rotoculteur ainsi que les exigences de votre équipement afin de garantir la bonne compatibilité.

Contrepoids

6,7 tm (14 800 lb)

Type de flèche

Longueur de bras		Normale		Extra-robuste		À géométrie variable
		R2,9 (9'6")	R2,9 (9'6") extra-robuste	R2,9 (9'6")	R2,9 (9'6") extra-robuste	R2,9 (9'6")
Marteaux hydrauliques	H115 S	✓	✓	✓	✓	✓
Compacteurs (plaque vibrante)	CVP75	✓	✓	✓	✓	✓
	CVP110	✓	✓	✓	✓	✓

NOTA : Utilisez des marteaux sur les rotoculteurs pendant moins de 10 % des heures de fonctionnement par an ou un maximum de 200 heures par an. Référez-vous à votre Guide d'utilisation et d'entretien pour connaître les débits hydrauliques recommandés.

ÉQUIPEMENTS DE MONTAGE SUR FLÈCHE

Contrepoids

6,7 tm (14 800 lb)

Type de flèche

À géométrie variable

Cisailles mobiles pour ferraille et démolition	S2050	✓
	S3035 à tête plate	✓

Spécifications de la Pelle hydraulique 325

Guide des équipements (suite)

Tous les équipements ne sont pas disponibles dans toutes les régions. Contactez votre concessionnaire Cat pour connaître les configurations disponibles dans votre région.

Compatible

Utilisation autorisée sur machine inférieure à 50 %

Pas de correspondance

ÉQUIPEMENTS À CLAVETER

8,3 tm (18 300 lb)

Type de flèche		Normale		Extra-robuste		À géométrie variable
		R2,9 (9'6")	R2,9 (9'6") extra-robuste	R2,9 (9'6")	R2,9 (9'6") extra-robuste	
Marteaux hydrauliques	H120 GC S	✓	✓	✓	✓	✓
	H120 S	✓	✓	✓	✓	✓
	H130 GC S		✓		✓	
	H130 S	✓†	✓	✓†	✓	✓†
Cisailles universelles	Mâchoire de coupe pour béton MP318	✓	✓	✓	✓	✓
	Mâchoire de démolition MP318	✓	✓	✓	✓	✓
	Mâchoire de broyage MP318	✓	✓	✓	✓	✓
	Mâchoire de coupe MP318	✓	✓	✓	✓	✓
	Mâchoire universelle MP318	✓	✓	✓	✓	✓
	Coupe bétons MP324	✓	✓	✓	✓	✓
	Mâchoire de démolition MP324	✓	✓	✓	✓	✓
	Mâchoire de coupe MP324	✓	✓	✓	✓	✓
	Mâchoire de coupe du réservoir MP324	✓		✓		✓
	Mâchoire universelle MP324	✓	✓	✓	✓	✓
Pincés de démolition et de tri	G317 GC	✓	✓	✓	✓	✓
	G318	✓	✓	✓	✓	✓
	G318 WH-800	✓	✓	✓	✓	✓
	G318 WH-1100	✓	✓	✓	✓	✓
	G324	✓	✓	✓	✓	✓
	G324 WH-1500	✓	✓	✓	✓	
Cisailles mobiles pour ferraille et démolition	S3025 à tête plate	✓	✓	✓	✓	✓
Broyeurs	Broyeur secondaire P218	✓	✓	✓	✓	✓
	Pulvérisateur primaire P318	✓	✓	✓	✓	✓
Compacteurs (plaque vibrante)	CVP110	✓	✓	✓	✓	✓
Couteaux rotatifs	RC20	✓	✓	✓	✓	✓

(suite à la page suivante)

Spécifications de la Pelle hydraulique 325

Guide des équipements (suite)

Tous les équipements ne sont pas disponibles dans toutes les régions. Contactez votre concessionnaire Cat pour connaître les configurations disponibles dans votre région.

● 1 800 kg/m³ (3 000 lb/yd³)

○ 1 200 kg/m³ (2 000 lb/yd³)

◇ 600 kg/m³ (1 000 lb/yd³)

□ Pas de correspondance

ÉQUIPEMENTS À CLAVETER (suite)

Contrepoids		8,3 tm (18 300 lb)					
Type de flèche		Normale		Extra-robuste		À géométrie variable	
Taille du bras		R2,9 (9'6")	R2,9 (9'6") extra-robuste	R2,9 (9'6")	R2,9 (9'6") extra-robuste	R2,9 (9'6")	
Grappins à griffes	GSH420-500	●	●	●	●	●	
	GSH420-600	●	●	●	●	●	
	GSH420-750	●	●	●	●	●	
	GSH425-750	●	●	●	●	●	
	GSH425-950	●	●	●	●	○	
	GSH425-1150	○	○	○	○	○	
	GSH520-500	●	●	●	●	●	
	GSH520-600	●	●	●	●	●	
	GSH520-750	●	●	●	●	●	
	GSH525-750	●	●	●	●	●	
	GSH525-950	○	○	○	○	○	
	GSH525-1150	○	○	○	○		
	GSV420-400	●	●	●	●	●	
	GSV420-500	●	●	●	●	●	
	GSV420-600	●	●	●	●	●	
	GSV420-750	●	●	●	●	●	
	GSV420-1250	◇	◇	◇	◇	◇	
	GSV425-600	●	●	●	●	●	
	GSV425-750	●	●	●	●	●	
	GSV425-950	●	●	●	●	○	
	GSV425-1150	○	○	○	○	○	
	GSV425-1550	◇	◇	◇	◇	◇	
	GSV520-400	●	●	●	●	●	
	GSV520-500	●	●	●	●	●	
	GSV520-600	●	●	●	●	●	
	GSV520-750	●	●	●	●	●	
	GSV525-600	●	●	●	●	●	
	GSV525-750	●	●	●	●	●	
	GSV525-950	●	○	○	○	○	
	GSV525-1150	○	○	○	○		
	Grappins en demi-coquille	CTV15-1000	●	●	●	●	●
		CTV15-1200	●	○	●	○	○
CTV15-1500		○	○	○	○		

(suite à la page suivante)

Spécifications de la Pelle hydraulique 325

Guide des équipements (suite)

Tous les équipements ne sont pas disponibles dans toutes les régions. Contactez votre concessionnaire Cat pour connaître les configurations disponibles dans votre région.

Compatible

† Utilisation autorisée sur machine inférieure à 50 %

ACCESSOIRES D'ATTACHE À ACCOUPLEMENT PAR AXES CAT

Contrepoids		8,3 tm (18 300 lb)				
Type de flèche		Normale		Extra-robuste		À géométrie variable
Taille du bras		R2,9 (9'6")	R2,9 (9'6") extra-robuste	R2,9 (9'6")	R2,9 (9'6") extra-robuste	R2,9 (9'6")
Marteaux hydrauliques	H120 GC S	✓†	✓	✓†	✓	✓†
	H120 S	✓†	✓	✓†	✓	✓†
	H130 GC S	✓†	✓	✓†	✓	✓†
	H130 S	✓†	✓	✓†	✓	✓†
Cisailles universelles	Mâchoire de coupe pour béton MP318	✓	✓	✓	✓	✓
	Mâchoire de démolition MP318	✓	✓	✓	✓	✓
	Mâchoire de broyage MP318	✓	✓	✓	✓	✓
	Mâchoire de coupe MP318	✓	✓	✓	✓	✓
	Mâchoire universelle MP318	✓	✓	✓	✓	✓
Pincés de démolition et de tri	G317 GC	✓	✓	✓	✓	✓
	G318	✓	✓	✓	✓	✓
	G318 WH-800	✓	✓	✓	✓	✓
	G318 WH-1100	✓	✓	✓	✓	✓
Broyeurs	Broyeur secondaire P218	✓	✓	✓	✓	✓
	Broyeur primaire P318	✓	✓	✓	✓	✓
Compacteurs (plaque vibrante)	CVP110	✓	✓	✓	✓	✓
Couteaux rotatifs	RC20	✓	✓	✓	✓	✓

(suite à la page suivante)

Spécifications de la Pelle hydraulique 325

Guide des équipements (suite)

Tous les équipements ne sont pas disponibles dans toutes les régions. Contactez votre concessionnaire Cat pour connaître les configurations disponibles dans votre région.

Compatible

† Utilisation autorisée sur machine inférieure à 50 %

Pas de correspondance

ACCESSOIRES À ATTACHE SPÉCIFIQUE CW-40s

8,3 tm (18 300 lb)

Type de flèche	Taille du bras	Normale		Extra-robuste		À géométrie variable
		R2,9 (9'6")	R2,9 (9'6") extra-robuste	R2,9 (9'6")	R2,9 (9'6") extra-robuste	R2,9 (9'6")
Marteaux hydrauliques	H120 GC S	✓†	✓	✓†	✓	✓†
	H120 S	✓†	✓	✓†	✓	✓†
	H130 S	✓†	✓	✓†	✓	✓†
Cisailles universelles	Mâchoire de coupe pour béton MP318	✓	✓	✓	✓	✓
	Mâchoire de démolition MP318	✓	✓	✓	✓	✓
	Mâchoire de broyage MP318	✓	✓	✓	✓	✓
	Mâchoire de coupe MP318	✓	✓	✓	✓	✓
	Mâchoire universelle MP318	✓	✓	✓	✓	✓
Pinces de démolition et de tri	G317 GC	✓	✓	✓	✓	✓
	G318	✓	✓	✓	✓	✓
	G318 WH-800	✓	✓	✓	✓	✓
	G318 WH-1100	✓	✓	✓	✓	✓
Cisailles mobiles pour ferraille et démolition	S3025 à tête plate	✓	✓	✓	✓	
Broyeurs	Broyeur secondaire P218	✓	✓	✓	✓	✓
	Broyeur primaire P318	✓	✓	✓	✓	✓
Compacteurs (plaque vibrante)	CVP110	✓	✓	✓	✓	✓
Couteaux rotatifs	RC20	✓	✓	✓	✓	✓

(suite à la page suivante)

Spécifications de la Pelle hydraulique 325

Guide des équipements (suite)

Tous les équipements ne sont pas disponibles dans toutes les régions. Contactez votre concessionnaire Cat pour connaître les configurations disponibles dans votre région.

Compatible

† Utilisation autorisée sur machine inférieure à 50 %

Pas de correspondance

ACCESSOIRES À ATTACHE SPÉCIFIQUE CW-40

8,3 tm (18 300 lb)

Type de flèche	Taille du bras	Normale		Extra-robuste		À géométrie variable
		R2,9 (9'6")	R2,9 (9'6") extra-robuste	R2,9 (9'6")	R2,9 (9'6") extra-robuste	R2,9 (9'6")
Marteaux hydrauliques	H120 GC S	✓†	✓	✓†	✓	✓†
	H120 S	✓†	✓	✓†	✓	✓†
	H130 GC S	✓†	✓	✓†	✓	
	H130 S	✓†	✓	✓†	✓	✓†
Cisailles universelles	Mâchoire de coupe pour béton MP318	✓	✓	✓	✓	✓
	Mâchoire de démolition MP318	✓	✓	✓	✓	✓
	Mâchoire de broyage MP318	✓	✓	✓	✓	✓
	Mâchoire de coupe MP318	✓	✓	✓	✓	✓
	Mâchoire universelle MP318	✓	✓	✓	✓	✓
Pincés de démolition et de tri	G317 GC	✓	✓	✓	✓	✓
	G317 GC CAN fixe	✓	✓	✓	✓	✓
	G318	✓	✓	✓	✓	✓
	G318 CAN fixe	✓	✓	✓	✓	✓
	G318 WH-800	✓	✓	✓	✓	✓
	G318 WH-1100	✓	✓	✓	✓	✓
Cisailles mobiles pour ferraille et démolition	S3025 à tête plate	✓	✓	✓	✓	
Broyeurs	Broyeur secondaire P218	✓	✓	✓	✓	✓
	Broyeur primaire P318	✓	✓	✓	✓	✓
Compacteurs (plaque vibrante)	CVP110	✓	✓	✓	✓	✓
Couteaux rotatifs	RC20	✓	✓	✓	✓	✓

(suite à la page suivante)

Spécifications de la Pelle hydraulique 325

Guide des équipements (suite)

Tous les équipements ne sont pas disponibles dans toutes les régions. Contactez votre concessionnaire Cat pour connaître les configurations disponibles dans votre région.

Compatible

ÉQUIPEMENTS D'ATTACHE SPÉCIFIQUE HCCW40

Contrepoids		8,3 tm (18 300 lb)				
Type de flèche		Normale		Extra-robuste		À géométrie variable
Taille du bras		R2,9 (9'6")	R2,9 (9'6") extra-robuste	R2,9 (9'6")	R2,9 (9'6") extra-robuste	R2,9 (9'6")
Marteaux hydrauliques	H120 GC S	✓	✓	✓	✓	✓
	H120 S	✓	✓	✓	✓	✓
	H130 GC S	✓	✓	✓	✓	✓
	H130 S	✓	✓	✓	✓	✓
Cisailles universelles	Mâchoire de coupe pour béton MP318	✓	✓	✓	✓	✓
	Mâchoire de démolition MP318	✓	✓	✓	✓	✓
	Mâchoire de broyage MP318	✓	✓	✓	✓	✓
	Mâchoire de coupe MP318	✓	✓	✓	✓	✓
	Mâchoire universelle MP318	✓	✓	✓	✓	✓
Pincés de démolition et de tri	G317 GC	✓	✓	✓	✓	✓
	G318	✓	✓	✓	✓	✓
	G318 WH-800	✓	✓	✓	✓	✓
	G318 WH-1100	✓	✓	✓	✓	✓
Broyeurs	Broyeur secondaire P218	✓	✓	✓	✓	✓
	Pulvérisateur primaire P318	✓	✓	✓	✓	✓
Compacteurs (plaque vibrante)	CVP110	✓	✓	✓	✓	✓
Couteaux rotatifs	RC20	✓	✓	✓	✓	✓

(suite à la page suivante)

Spécifications de la Pelle hydraulique 325

Guide des équipements (suite)

Tous les équipements ne sont pas disponibles dans toutes les régions. Contactez votre concessionnaire Cat pour connaître les configurations disponibles dans votre région.

Compatible

† Utilisation autorisée sur machine inférieure à 50 %

Pas de correspondance

ÉQUIPEMENTS D'ATTACHE SPÉCIFIQUE S70

Contrepoids		8,3 tm (18 300 lb)				
Type de flèche		Normale		Extra-robuste		À géométrie variable
Taille du bras		R2,9 (9'6")	R2,9 (9'6") extra-robuste	R2,9 (9'6")	R2,9 (9'6") extra-robuste	R2,9 (9'6")
Marteaux hydrauliques	H120 GC S	✓†	✓	✓†	✓	✓†
	H120 S	✓†	✓	✓†	✓	✓†
	H130 S	✓†	✓	✓†	✓	✓†
Cisailles universelles	Mâchoire de coupe pour béton MP318	✓	✓	✓	✓	✓
	Mâchoire de démolition MP318	✓	✓	✓	✓	✓
	Mâchoire de broyage MP318	✓	✓	✓	✓	✓
	Mâchoire de coupe MP318	✓	✓	✓	✓	✓
	Mâchoire universelle MP318	✓	✓	✓	✓	✓
Pinces de démolition et de tri	G317 GC	✓	✓	✓	✓	✓
	G318	✓	✓	✓	✓	✓
	G318 WH-800	✓	✓	✓	✓	✓
	G318 WH-1100	✓	✓	✓	✓	✓
Cisailles mobiles pour ferraille et démolition	S3025 à tête plate	✓	✓	✓	✓	
Broyeurs	Broyeur secondaire P218	✓	✓	✓	✓	✓
	Broyeur primaire P318	✓	✓	✓	✓	✓
Compacteurs (plaque vibrante)	CVP110	✓	✓	✓	✓	✓
Couteaux rotatifs	RC20	✓	✓	✓	✓	✓

(suite à la page suivante)

Spécifications de la Pelle hydraulique 325

Guide des équipements (suite)

Tous les équipements ne sont pas disponibles dans toutes les régions. Contactez votre concessionnaire Cat pour connaître les configurations disponibles dans votre région.

Compatible

† Utilisation autorisée sur machine inférieure à 50 %

HCS70 ATTACHES D'ACCOUPLMENT

Contrepoids		8,3 tm (18 300 lb)				
Type de flèche		Normale		Extra-robuste		À géométrie variable
Taille du bras		R2,9 (9'6")	R2,9 (9'6") extra-robuste	R2,9 (9'6")	R2,9 (9'6") extra-robuste	R2,9 (9'6")
Marteaux hydrauliques	H120 S	✓†	✓	✓†	✓	✓†
	H130 S	✓†	✓	✓†	✓	✓†
Cisailles universelles	Mâchoire de coupe pour béton MP318	✓	✓	✓	✓	✓
	Mâchoire de démolition MP318	✓	✓	✓	✓	✓
	Mâchoire de broyage MP318	✓	✓	✓	✓	✓
	Mâchoire de coupe MP318	✓	✓	✓	✓	✓
	Mâchoire universelle MP318	✓	✓	✓	✓	✓
Pincés de démolition et de tri	G317 GC	✓	✓	✓	✓	✓
	G318	✓	✓	✓	✓	✓
	G318 WH-800	✓	✓	✓	✓	✓
	G318 WH-1100	✓	✓	✓	✓	✓
Broyeurs	Broyeur secondaire P218	✓	✓	✓	✓	✓
	Broyeur primaire P318	✓	✓	✓	✓	✓
Compacteurs (plaque vibrante)	CVP110	✓	✓	✓	✓	✓
Couteaux rotatifs	RC20	✓	✓	✓	✓	✓

ÉQUIPEMENTS D'ATTACHE SPÉCIFIQUE HCS70/55

Contrepoids		8,3 tm (18 300 lb)				
Type de flèche		Normale		Extra-robuste		À géométrie variable
Taille du bras		R2,9 (9'6")	R2,9 (9'6") extra-robuste	R2,9 (9'6")	R2,9 (9'6") extra-robuste	R2,9 (9'6")
Marteaux hydrauliques	H120 S	✓†	✓	✓†	✓	✓†
	H130 S	✓†	✓	✓†	✓	✓†
Cisailles universelles	Mâchoire de coupe pour béton MP318	✓	✓	✓	✓	✓
	Mâchoire de démolition MP318	✓	✓	✓	✓	✓
	Mâchoire de broyage MP318	✓	✓	✓	✓	✓
	Mâchoire de coupe MP318	✓	✓	✓	✓	✓
	Mâchoire universelle MP318	✓	✓	✓	✓	✓
Pincés de démolition et de tri	G317 GC	✓	✓	✓	✓	✓
	G318	✓	✓	✓	✓	✓
	G318 WH-800	✓	✓	✓	✓	✓
	G318 WH-1100	✓	✓	✓	✓	✓
Broyeurs	Broyeur secondaire P218	✓	✓	✓	✓	✓
	Broyeur primaire P318	✓	✓	✓	✓	✓
Compacteurs (plaque vibrante)	CVP110	✓	✓	✓	✓	✓
Couteaux rotatifs	RC20	✓	✓	✓	✓	✓

(suite à la page suivante)

Spécifications de la Pelle hydraulique 325

Guide des équipements (suite)

Tous les équipements ne sont pas disponibles dans toutes les régions. Contactez votre concessionnaire Cat pour connaître les configurations disponibles dans votre région.

Compatible

† Utilisation autorisée sur machine inférieure à 50 %

Pas de correspondance

ÉQUIPEMENTS TRS18 (HAUT À CLAVETER/BAS CW-30S)

Certains équipements nécessitent davantage de débit hydraulique et sont mieux adaptés à une machine dotée de circuits HP2 et d'un rotoculteur avec un pivot à grand débit. Vérifiez la capacité hydraulique de votre machine et du rotoculteur ainsi que les exigences de votre équipement afin de garantir la bonne compatibilité.

Contrepoids

8,3 tm (18 300 lb)

Type de flèche	Taille du bras	Normale		Extra-robuste		À géométrie variable
		R2,9 (9'6")	R2,9 (9'6") extra-robuste	R2,9 (9'6")	R2,9 (9'6") extra-robuste	R2,9 (9'6")
Marteaux hydrauliques	H115 S	✓	✓	✓	✓	✓
	H120 GC S	✓†	✓	✓†	✓	
	H120 S	✓†	✓	✓†	✓	✓†
Pincés de démolition et de tri	G217 GC	✓	✓	✓	✓	✓
	G217 GC CAN fixe	✓	✓	✓	✓	✓
Compacteurs (plaque vibrante)	CVP75	✓	✓	✓	✓	✓
	CVP110	✓	✓	✓	✓	✓

NOTA : Utilisez des marteaux sur les rotoculteurs pendant moins de 10 % des heures de fonctionnement par an ou un maximum de 200 heures par an. Référez-vous à votre Guide d'utilisation et d'entretien pour connaître les débits hydrauliques recommandés.

ÉQUIPEMENTS TRS18 (HAUT CW-30S/BAS CW-30S)

Certains équipements nécessitent davantage de débit hydraulique et sont mieux adaptés à une machine dotée de circuits HP2 et d'un rotoculteur avec un pivot à grand débit. Vérifiez la capacité hydraulique de votre machine et du rotoculteur ainsi que les exigences de votre équipement afin de garantir la bonne compatibilité.

Contrepoids

8,3 tm (18 300 lb)

Type de flèche	Taille du bras	Normale		Extra-robuste		À géométrie variable
		R2,9 (9'6")	R2,9 (9'6") extra-robuste	R2,9 (9'6")	R2,9 (9'6") extra-robuste	R2,9 (9'6")
Marteaux hydrauliques	H115 S	✓	✓	✓	✓	✓
	H120 GC S	✓†	✓	✓†	✓	✓†
	H120 S	✓†	✓	✓†	✓	✓†
Pincés de démolition et de tri	G217 GC	✓	✓	✓	✓	✓
	G217 GC CAN fixe	✓	✓	✓	✓	✓
Compacteurs (plaque vibrante)	CVP75	✓	✓	✓	✓	✓
	CVP110	✓	✓	✓	✓	✓

NOTA : Utilisez des marteaux sur les rotoculteurs pendant moins de 10 % des heures de fonctionnement par an ou un maximum de 200 heures par an. Référez-vous à votre Guide d'utilisation et d'entretien pour connaître les débits hydrauliques recommandés.

(suite à la page suivante)

Spécifications de la Pelle hydraulique 325

Guide des équipements (suite)

Tous les équipements ne sont pas disponibles dans toutes les régions. Contactez votre concessionnaire Cat pour connaître les configurations disponibles dans votre région.

Compatible

† Utilisation autorisée sur machine inférieure à 50 %

ÉQUIPEMENTS TRS18 (HAUT À CLAVETER/BAS CW-30)

Certains équipements nécessitent davantage de débit hydraulique et sont mieux adaptés à une machine dotée de circuits HP2 et d'un rotoculteur avec un pivot à grand débit. Vérifiez la capacité hydraulique de votre machine et du rotoculteur ainsi que les exigences de votre équipement afin de garantir la bonne compatibilité.

Contrepoids

8,3 tm (18 300 lb)

Type de flèche	Taille du bras	Normale		Extra-robuste		À géométrie variable
		R2,9 (9'6")	R2,9 (9'6") extra-robuste	R2,9 (9'6")	R2,9 (9'6") extra-robuste	
Marteaux hydrauliques	H115 S	✓	✓	✓	✓	✓
	H120 GC S	✓†	✓	✓†	✓	✓†
	H120 S	✓†	✓	✓†	✓	✓†
Pincés de démolition et de tri	G217 GC	✓	✓	✓	✓	✓
	G217 GC CAN fixe	✓	✓	✓	✓	✓
Compacteurs (plaque vibrante)	CVP75	✓	✓	✓	✓	✓
	CVP110	✓	✓	✓	✓	✓

NOTA : Utilisez des marteaux sur les rotoculteurs pendant moins de 10 % des heures de fonctionnement par an ou un maximum de 200 heures par an. Référez-vous à votre Guide d'utilisation et d'entretien pour connaître les débits hydrauliques recommandés.

ÉQUIPEMENTS TRS18 (HAUT CW-30/BAS CW-30)

Certains équipements nécessitent davantage de débit hydraulique et sont mieux adaptés à une machine dotée de circuits HP2 et d'un rotoculteur avec un pivot à grand débit. Vérifiez la capacité hydraulique de votre machine et du rotoculteur ainsi que les exigences de votre équipement afin de garantir la bonne compatibilité.

Contrepoids

8,3 tm (18,300 lb)

Type de flèche	Taille du bras	Normale		Extra-robuste		À géométrie variable
		R2,9 (9'6")	R2,9 (9'6") extra-robuste	R2,9 (9'6")	R2,9 (9'6") extra-robuste	
Marteaux hydrauliques	H115 S	✓	✓	✓	✓	✓
	H120 GC S	✓†	✓	✓†	✓	✓†
	H120 S	✓†	✓	✓†	✓	✓†
Pincés de démolition et de tri	G217 GC	✓	✓	✓	✓	✓
	G217 GC CAN fixe	✓	✓	✓	✓	✓
Compacteurs (plaque vibrante)	CVP75	✓	✓	✓	✓	✓
	CVP110	✓	✓	✓	✓	✓

NOTA : Utilisez des marteaux sur les rotoculteurs pendant moins de 10 % des heures de fonctionnement par an ou un maximum de 200 heures par an. Référez-vous à votre Guide d'utilisation et d'entretien pour connaître les débits hydrauliques recommandés.

ÉQUIPEMENTS TRS18 (HAUT À CLAVETER/BAS S70)

Certains équipements nécessitent davantage de débit hydraulique et sont mieux adaptés à une machine dotée de circuits HP2 et d'un rotoculteur avec un pivot à grand débit. Vérifiez la capacité hydraulique de votre machine et du rotoculteur ainsi que les exigences de votre équipement afin de garantir la bonne compatibilité.

Contrepoids

8,3 tm (18,300 lb)

Type de flèche	Taille du bras	Normale		Extra-robuste		À géométrie variable
		R2,9 (9'6")	R2,9 (9'6") extra-robuste	R2,9 (9'6")	R2,9 (9'6") extra-robuste	
Marteaux hydrauliques	H115 S	✓	✓	✓	✓	✓
	H120 GC S	✓†	✓	✓†	✓	✓†
	H120 S	✓†	✓	✓†	✓	✓†
Pincés de démolition et de tri	G217 GC	✓	✓	✓	✓	✓
Compacteurs (plaque vibrante)	CVP75	✓	✓	✓	✓	✓
	CVP110	✓	✓	✓	✓	✓

NOTA : Utilisez des marteaux sur les rotoculteurs pendant moins de 10 % des heures de fonctionnement par an ou un maximum de 200 heures par an. Référez-vous à votre Guide d'utilisation et d'entretien pour connaître les débits hydrauliques recommandés.

(suite à la page suivante)

Guide des équipements (suite)

Tous les équipements ne sont pas disponibles dans toutes les régions. Contactez votre concessionnaire Cat pour connaître les configurations disponibles dans votre région.

Compatible

† Utilisation autorisée sur machine inférieure à 50 %

Pas de correspondance

ÉQUIPEMENTS TRS18 (HAUT S70/BAS S70)

Certains équipements nécessitent davantage de débit hydraulique et sont mieux adaptés à une machine dotée de circuits HP2 et d'un rotoculteur avec un pivot à grand débit. Vérifiez la capacité hydraulique de votre machine et du rotoculteur ainsi que les exigences de votre équipement afin de garantir la bonne compatibilité.

Contrepoids

8,3 tm (18 300 lb)

Type de flèche		Normale		Extra-robuste		À géométrie variable
		R2,9 (9'6")	R2,9 (9'6") extra-robuste	R2,9 (9'6")	R2,9 (9'6") extra-robuste	
Marteaux hydrauliques	H115 S	✓	✓	✓	✓	✓
	H120 GC S	✓†	✓	✓†	✓	✓†
	H120 S	✓†	✓	✓†	✓	✓†
Pincés de démolition et de tri	G217 GC	✓	✓	✓	✓	✓
Compacteurs (plaque vibrante)	CVP75	✓	✓	✓	✓	✓
	CVP110	✓	✓	✓	✓	✓

NOTA : Utilisez des marteaux sur les rotoculteurs pendant moins de 10 % des heures de fonctionnement par an ou un maximum de 200 heures par an. Référez-vous à votre Guide d'utilisation et d'entretien pour connaître les débits hydrauliques recommandés.

ÉQUIPEMENTS TRS18 (HAUT À CLAVETER/BAS HCS70)

Certains équipements nécessitent davantage de débit hydraulique et sont mieux adaptés à une machine dotée de circuits HP2 et d'un rotoculteur avec un pivot à grand débit. Vérifiez la capacité hydraulique de votre machine et du rotoculteur ainsi que les exigences de votre équipement afin de garantir la bonne compatibilité.

Contrepoids

8,3 tm (18 300 lb)

Type de flèche		Normale		Extra-robuste		À géométrie variable
		R2,9 (9'6")	R2,9 (9'6") extra-robuste	R2,9 (9'6")	R2,9 (9'6") extra-robuste	
Marteaux hydrauliques	H115 S	✓	✓	✓	✓	✓
	H120 S		✓		✓	
	H120 S	✓†		✓†		✓†
Compacteurs (plaque vibrante)	CVP75	✓	✓	✓	✓	✓
	CVP110	✓	✓	✓	✓	✓

NOTA : Utilisez des marteaux sur les rotoculteurs pendant moins de 10 % des heures de fonctionnement par an ou un maximum de 200 heures par an. Référez-vous à votre Guide d'utilisation et d'entretien pour connaître les débits hydrauliques recommandés.

ÉQUIPEMENTS TRS18 (HAUT HCS70/BAS HCS70)

Certains équipements nécessitent davantage de débit hydraulique et sont mieux adaptés à une machine dotée de circuits HP2 et d'un rotoculteur avec un pivot à grand débit. Vérifiez la capacité hydraulique de votre machine et du rotoculteur ainsi que les exigences de votre équipement afin de garantir la bonne compatibilité.

Contrepoids

8,3 tm (18 300 lb)

Type de flèche		Normale		Extra-robuste		À géométrie variable
		R2,9 (9'6")	R2,9 (9'6") extra-robuste	R2,9 (9'6")	R2,9 (9'6") extra-robuste	
Marteaux hydrauliques	H115 S	✓	✓	✓	✓	✓
	H120 S	✓†	✓	✓†	✓	✓†
Compacteurs (plaque vibrante)	CVP75	✓	✓	✓	✓	✓
	CVP110	✓	✓	✓	✓	✓

NOTA : Utilisez des marteaux sur les rotoculteurs pendant moins de 10 % des heures de fonctionnement par an ou un maximum de 200 heures par an. Référez-vous à votre Guide d'utilisation et d'entretien pour connaître les débits hydrauliques recommandés.

(suite à la page suivante)

Spécifications de la Pelle hydraulique 325

Guide des équipements (suite)

Tous les équipements ne sont pas disponibles dans toutes les régions. Contactez votre concessionnaire Cat pour connaître les configurations disponibles dans votre région.

Compatible

† Utilisation autorisée sur machine inférieure à 50 %

ÉQUIPEMENTS TRS18 (HAUT À CLAVETER/BAS HCS70/55)

Certains équipements nécessitent davantage de débit hydraulique et sont mieux adaptés à une machine dotée de circuits HP2 et d'un rotoculteur avec un pivot à grand débit. Vérifiez la capacité hydraulique de votre machine et du rotoculteur ainsi que les exigences de votre équipement afin de garantir la bonne compatibilité.

Contrepoids

8,3 tm (18 300 lb)

Type de flèche	Taille du bras	Normale		Extra-robuste		À géométrie variable
		R2,9 (9'6")	R2,9 (9'6") extra-robuste	R2,9 (9'6")	R2,9 (9'6") extra-robuste	R2,9 (9'6")
Marteaux hydrauliques	H115 S	✓	✓	✓	✓	✓
	H120 S	✓†	✓	✓†	✓	✓†
Compacteurs (plaque vibrante)	CVP75	✓	✓	✓	✓	✓
	CVP110	✓	✓	✓	✓	✓

NOTA : Utilisez des marteaux sur les rotoculteurs pendant moins de 10 % des heures de fonctionnement par an ou un maximum de 200 heures par an. Référez-vous à votre Guide d'utilisation et d'entretien pour connaître les débits hydrauliques recommandés.

ÉQUIPEMENTS TRS18 (HAUT HCS70/55/BAS HCS70/55)

Certains équipements nécessitent davantage de débit hydraulique et sont mieux adaptés à une machine dotée de circuits HP2 et d'un rotoculteur avec un pivot à grand débit. Vérifiez la capacité hydraulique de votre machine et du rotoculteur ainsi que les exigences de votre équipement afin de garantir la bonne compatibilité.

Contrepoids

8,3 tm (18 300 lb)

Type de flèche	Taille du bras	Normale		Extra-robuste		À géométrie variable
		R2,9 (9'6")	R2,9 (9'6") extra-robuste	R2,9 (9'6")	R2,9 (9'6") extra-robuste	R2,9 (9'6")
Marteaux hydrauliques	H115 S	✓	✓	✓	✓	✓
Compacteurs (plaque vibrante)	CVP75	✓	✓	✓	✓	✓
	CVP110	✓	✓	✓	✓	✓

NOTA : Utilisez des marteaux sur les rotoculteurs pendant moins de 10 % des heures de fonctionnement par an ou un maximum de 200 heures par an. Référez-vous à votre Guide d'utilisation et d'entretien pour connaître les débits hydrauliques recommandés.

ÉQUIPEMENTS DE MONTAGE SUR FLÈCHE

Train de roulement

Long

Contrepoids

8,3 tm (18 300 lb)

Type de flèche	Taille du bras	Normale	Extra-robuste	À géométrie variable
		Cisailles mobiles pour ferraille et démolition	S2050	✓
	S3035 à tête plate	✓	✓	✓

Équipement standard et options

L'équipement standard et les options peuvent varier. Pour de plus amples informations, veuillez consulter votre concessionnaire Cat.

	Standard	En option		Standard	En option
FLÈCHES, BRAS ET TIMONERIES			CIRCUIT ÉLECTRIQUE		
Flèche normale 5,7 m (18'8")		✓	Projecteur sur châssis à diode, projecteurs sur flèche côté gauche/côté droit, projecteurs de la cabine – 1 800 lumens	✓	
Flèche normale HD 5,7 m (18'8")		✓	Sectionneur électrique centralisé	✓	
Pied 2,7 m (8'10") + avant de flèche à géométrie variable 3,3 m (10'10")		✓	Projecteurs de travail à délai de temporisation programmable	✓	
Bras normal de 2,9 m (9'6")		✓	Pack d'éclairage environnement, projecteurs haut de gamme		✓
Bras normal HD de 2,9 m (9'6")		✓			
Timonerie de godet, type B1 avec œilleton de levage, Cat Grade	✓				
TECHNOLOGIE CAT			MOTEUR		
VisionLink®	✓ ¹		Moteur diesel avec simple turbocompresseur C4.4 Cat®	✓	
VisionLink Productivity		✓	Trois modes sélectionnables : Puissance, Smart et Éco	✓	
Clignotement à distance	✓		Fonctionnement jusqu'à 4 500 m (14 760 ft) d'altitude	✓	
Dépistage des pannes à distance	✓		Capacité de refroidissement à température ambiante élevée de 50 °C (122 °F) avec détarage	✓	
Connectivité Cat Grade		✓	Fonctionnalité de démarrage à froid à -18 °C (0 °F)	✓	
Compatibilité avec les radios et les stations de base fournies par Trimble, Topcon et Leica	✓		Capacité de démarrage à froid à -32 °C (-25 °F)		✓
Possibilité d'installation de systèmes de nivellement 3D fournis par Trimble, Topcon et Leica	✓		Filtre à air à deux éléments étanches avec préfiltre intégré	✓	
Cat Grade 2D et mémoire de départ	✓		Pompe électrique d'amorçage de carburant	✓	
Cat Grade 2D	✓		Ventilateurs de refroidissement électriques réversibles	✓	
Cat Grade 2D avec option de prééquipement (ARO)		✓	Système de filtration de carburant à deux étages avec séparateur d'eau et indicateur	✓	
Cat Grade 3D avec GNSS unique		✓			
Cat Grade 3D avec double GPS		✓			
Capteur laser		✓			
Cat Assist :	✓				
– Grade Assist					
– Assistance flèche					
– Assistance godet					
– Assistance orientation					
– Aide au levage ²					
Cat Payload :	✓				
– Masse statique					
– Étalonnage semi-automatique					
– Informations de charge utile/cycle					
– Fonctionnalité de génération de rapports USB					
Reconnaissance de l'outil de travail (PL161)	✓				
Suivi de l'outil de travail (PL161)	✓				
Intégration du rotoculteur Cat (TRS)		✓			
Coaching du conducteur		✓			

¹Abonnement Connect uniquement. Des abonnements supplémentaires sont disponibles.

Consultez votre concessionnaire Cat pour connaître les produits disponibles.

²Non disponible pour la flèche à géométrie variable

Équipement standard et options de la 325

Équipement standard et options (suite)

L'équipement standard et les options peuvent varier. Pour de plus amples informations, veuillez consulter votre concessionnaire Cat.

	Standard	En option		Standard	En option
CIRCUIT HYDRAULIQUE			TRAIN DE ROULEMENT ET STRUCTURES		
Soupape de commande principale électrique	✓		Châssis de base avec galets inférieurs pour usage très intensif et galets supérieurs standard		✓
Auto Dig Boost ³	✓		Châssis de base avec galets inférieurs pour usage très intensif et galets supérieurs standard à utiliser avec lame		✓
Levage pour charges lourdes automatique	✓		Chaîne lubrifiée par graisse	✓	
Circuits de régénération de bras et de flèche	✓		Protections de guide de la chaîne segmentée	✓	
Préchauffage automatique	✓		Blindages inférieurs extra-robustes	✓	
Translation automatique à deux vitesses	✓		Protections extra-robustes du moteur de translation	✓	
Valve de maintien de charge du bras et de la flèche	✓		Protection de pivot		✓
Pompe principale électronique de type tandem	✓		Contrepoids 4,9 tm (10 800 lb)		✓
Filtre hydraulique principal de type élément	✓		Contrepoids 6,7 tm (14 800 lb) ⁴		✓
Canalisation d'aspiration de pompe pour moyenne pression ou lame	✓		Contrepoids 8,3 tm (18 300 lb) ⁴		✓
SmartBoom™		✓	Patins de chaîne à triple arête extra-robustes de 600 mm (24 in)		✓
Surveillance de l'efficacité hydraulique		✓	Patins de chaîne à triple arête extra-robustes de 700 mm (28 in)		✓
SÉCURITÉ ET PROTECTION			Patins de chaîne à triple arête extra-robustes de 790 mm (31 in)		✓
Cat Command (commande à distance)		✓	Lame 2 980 mm (9'9")		✓
Barrière électronique 2 :	✓		Lame de 3170 mm (10'5")		✓
– Limite électronique plafond			Points d'arrimage sur le châssis de base	✓	
– Limite électronique inférieure					
– Orientation électronique					
– Paroi électronique					
– Barrière électronique de protection de la cabine					
Arrêt automatique du marteau	✓				
Caméras de vision arrière et côté droit	✓				
Visibilité à 360°		✓			
Main courante et poignée côté droit	✓				
Tôle antidérapante et vis à tête fraisée sur la plate-forme d'entretien	✓				
Verrouillage hydraulique et levier de commande	✓				
Alarme d'orientation		✓			
Contacteur d'arrêt moteur secondaire dans la cabine accessible au niveau du sol	✓				
Sectionneur verrouillable	✓				
Klaxon d'avertissement/de signalisation	✓				
Protections du conducteur		✓			
Éclairage d'inspection		✓			
ENTRETIEN ET MAINTENANCE					
Orifices de prélèvement périodique d'échantillons d'huile (S O S SM)	✓				
Emplacement groupé pour l'huile moteur et les filtres à carburant	✓				
Deuxième jauge baïonnette au niveau du sol pour l'huile moteur	✓				
Système intégré de gestion de la santé des véhicules	✓				

³Nécessite une vanne de levage pour charges lourdes ; non disponible pour la flèche à géométrie variable

Kits et équipements installés par le concessionnaire

Les équipements peuvent varier. Pour de plus amples informations, veuillez consulter votre concessionnaire Cat.

CABINE

- Pare-pluie et projecteur de cabine avec couvercle
- Pare-brise avant en verre feuilleté P5A
- Pédale électrique gauche/droite pour la commande d'outil
- Kit d'accoudoir
- Siège avec possibilité de ceinture de sécurité quatre points
- Kit de fenêtre arrière à double sortie
- Ceinture de sécurité à enrouleur de 75 mm (3")
- Relais auxiliaire

PROTECTIONS

- Protections du conducteur
- Protection métallique sur toute la surface avant
- Protection métallique sur la moitié de la surface avant
- Protection complète anti-vandalisme

ENTRETIEN

- Kit de flexible de poussière

SÉCURITÉ ET PROTECTION

- Cat Detect – Détection de personnes
- Cat Command – Kit de commande à distance
- Indicateur de ceinture de sécurité
- Porte-clés Bluetooth®

AUTRES ÉQUIPEMENTS

- Kit d'arrêt moteur différé
- Kit de grappin motorisé

Options de la cabine 325

Options de cabine

	Deluxe	Premium (pare-brise en 2 parties)	Premium (pare-brise monobloc)
ROPS	●	●	●
Moniteur à écran tactile LCD haute résolution 254 mm (10")	●	●	●
Climatiseur automatique à deux niveaux	●	●	●
Molette et touches de raccourci pour la commande du moniteur	●	●	●
Commande du moteur à bouton poussoir sans clé	●	●	●
Console réglable en hauteur	●	●	●
Console de gauche inclinable vers le haut	●	●	●
Siège à suspension pneumatique chauffant	●	X	X
Siège chauffant et ventilé à suspension pneumatique	X	●	●
Ceinture de sécurité 51 mm (2")	●	●	●
DAB/DAB+radio avec Bluetooth (contient ports USB/auxiliaires)	●	●	●
Prises 12 Vcc	●	●	●
Stockage de documents	●	●	●
Rangement en hauteur et rangement arrière avec filets	●	●	●
Porte-boisson	●	●	●
Porte-gobelet	●	●	●
Vitre avant en deux parties, ouvrable	●	●	○
Pare-brise avant monobloc	X	○	●
Sortie de secours par vitre arrière	●	●	●
Essuie-glace radial avec lave-glace	●	X	X
Essuie-glace en parallèle	X	●	●
Trappe de toit plein-ciel en polycarbonate ouvrable	●	●	X
Verre de toit feuilleté	X	X	●
Plafonnier et éclairage intérieur à diode	●	●	●
Éclairage d'accueil au sol	●	●	●
Pare-soleil de toit	●	●	●
Pare-soleil avant enroulable	●	●	●
Pare-soleil arrière enroulable	○	●	●
Tapis de sol lavable	●	●	●
Prééquipement pour gyrophare	●	●	●
Cat Stick Steer	○	○	○
Relais auxiliaire	○	○	○

● Standard

○ En option

X Non disponible

Les informations suivantes s'appliquent à la machine au moment de la fabrication finale telle qu'elle est configurée pour la vente dans les régions couvertes par ce document. Le contenu de cette déclaration est valable à la date de son émission ; toutefois, le contenu relatif aux caractéristiques et aux spécifications de la machine peut être modifié sans préavis. Pour toute information complémentaire, veuillez consulter le guide d'utilisation et d'entretien de la machine.

Pour toute information complémentaire sur nos actions en matière de développement durable et nos progrès, veuillez consulter le site <https://www.caterpillar.com/en/company/sustainability>.

Moteur

- Le Moteur C4.4 Cat® est conforme aux normes sur les émissions Tier 4 Final de l'EPA pour les États-Unis, Stage V pour l'Union européenne et 2014 pour le Japon.

Les moteurs diesel Cat doivent utiliser du carburant ULSD (carburant diesel à très faible teneur en soufre contenant 15 ppm de soufre ou moins) ou du ULSD mélangé aux carburants à faible intensité de carbone** suivants jusqu'au :

- ✓ 20 % de biodiesel FAME (ester méthylique d'acide gras)*
- ✓ 100 % de diesel renouvelable, HVO (huile végétale hydrotraitée) et carburants GTL (gaz à liquide)

Se référer aux directives pour garantir la performance de l'application. Veuillez consulter votre concessionnaire Cat ou la publication « Liquides conseillés pour machines Caterpillar » (SEBU6250) pour plus de détails.

*Les moteurs sans dispositif de post-traitement peuvent utiliser des mélanges plus élevés, contenant jusqu'à 100 % de biodiesel (pour l'utilisation de mélanges supérieurs à 20 % de biodiesel, consultez votre concessionnaire Cat).

**Les émissions de gaz à effet de serre au niveau du tuyau d'échappement des carburants à faible intensité de carbone sont quasiment identiques à celles des carburants traditionnels.

Système de climatisation

- Le système de climatisation de cette machine contient du gaz réfrigérant fluoré à effet de serre R134a (potentiel de réchauffement climatique = 1 430). Le système contient 0,8 kg (1,8 lb) de réfrigérant, avec un équivalent CO₂ de 1 144 tonnes métriques (1 261 tonnes US).

Peinture

- Selon les meilleures connaissances disponibles, la concentration maximale admissible, mesurée en parties par million (PPM), des métaux lourds suivants dans la peinture sont :
 - Barium < 0,01 %
 - Cadmium < 0,01 %
 - Chromium < 0,01 %
 - Plomb < 0,01 %

Performances acoustiques

ISO 6395:2008 (extérieur) 97 dB(A)

ISO 6396:2008 (intérieur de la cabine) 70 dB(A)

- Le port de protections auditives peut s'avérer nécessaire lorsque le conducteur travaille dans un poste de conduite ouvert (qui n'est pas correctement entretenu ou dont les portes/vitres sont ouvertes) pendant de longues périodes ou dans un environnement bruyant.

Huiles et fluides

- L'usine Caterpillar fait le plein de liquides de refroidissement à base d'éthylène glycol. L'antigel/liquide de refroidissement pour moteur diesel Cat (DEAC) et le liquide de refroidissement longue durée Cat (ELC) peuvent être recyclés. Consulter le concessionnaire Cat pour obtenir plus d'informations.
- L'huile Cat Bio HYDO™ Advanced est une huile hydraulique biodégradable portant le label écologique UE.
- D'autres fluides sont susceptibles d'être présents. Veuillez consulter le manuel d'exploitation et d'entretien ou le guide d'application et d'installation pour obtenir des recommandations complètes sur les fluides et les intervalles d'entretien.

Caractéristiques et technologie

- Les caractéristiques et la technologie suivantes peuvent contribuer aux économies de carburant et/ou à la réduction du carbone. Les caractéristiques peuvent varier. Pour de plus amples informations, veuillez consulter votre concessionnaire Cat.
 - Les systèmes hydrauliques avancés équilibrent puissance et efficacité
 - Le mode intelligent adapte automatiquement la puissance de la machine aux besoins d'excavation
 - Le mode Eco minimise la consommation de carburant pour les applications légères
 - Jusqu'à 45 % de gain d'efficacité opérationnelle grâce aux technologies Cat équipées de série réduisant la fatigue du conducteur ainsi que vos coûts d'exploitation
 - Par rapport au modèle 325F, vous pouvez compter sur une économie de coûts d'entretien pouvant atteindre 25 %
 - Le tout dernier filtre à huile hydraulique offre une durée de vie plus longue avec un intervalle de remplacement de 3 000 heures, soit 50 % de plus que celui des filtres précédents
 - Commande automatique du régime moteur avec régime de ralenti par simple pression

Recyclage

- Les matériaux inclus dans les machines sont classés comme suit, accompagnés d'un pourcentage de poids approximatif. En raison des variations des configurations de produits, les valeurs indiquées dans le tableau suivant peuvent varier.

Type de matériau	Pourcentage du poids
Acier	82,67%
Fonte	5,61%
Métal non ferreux	2,68%
Métaux mélangés	1,28%
Métaux mélangés et non-métaux	1,07%
Plastique	1,35%
Caoutchouc	0,08%
Non-métaux mélangés	0,23%
Liquide	3,33%
Autre	1,70%
Non classé	0,00%
Total	100%

- Une machine présentant un taux de recyclabilité plus élevé garantit une utilisation plus efficace des ressources naturelles précieuses et améliore la valeur de fin de vie du produit. Selon la norme ISO 16714:2008 (Engins de terrassement – Recyclabilité et récupérabilité – Terminologie et méthode de calcul), le taux de recyclabilité est défini comme le pourcentage en masse (fraction de masse en pourcentage) de la nouvelle machine potentiellement capable d'être recyclée, réutilisée, ou les deux.

Toutes les pièces de la nomenclature sont d'abord évaluées selon le type de composant, sur la base d'une liste de composants définie par les normes ISO 16714:2008 et CEMA (Construction Equipment Manufacturers Association) du Japon. Les pièces restantes sont ensuite évaluées pour leur recyclabilité en fonction du type de matériau.

En raison des variations des configurations de produits, les valeurs indiquées dans le tableau suivant peuvent varier.

Recyclabilité – 98 %.

Pour plus d'informations sur les produits Cat, les services proposés par les concessionnaires et les solutions par secteur d'activité, visiter le site www.cat.com

© 2023 Caterpillar
Tous droits réservés

Documents et spécifications susceptibles de modifications sans préavis. Les machines représentées sur les photos peuvent comporter des équipements supplémentaires. Pour connaître les options disponibles, veuillez vous adresser à votre concessionnaire Cat.

CAT, CATERPILLAR, LET'S DO THE WORK, leurs logos respectifs, la couleur « Caterpillar Corporate Yellow », les habillages commerciaux « Power Edge » et « Modern Hex » Cat, ainsi que l'identité visuelle de l'entreprise et des produits qui figurent dans le présent document, sont des marques déposées de Caterpillar qui ne peuvent pas être utilisées sans autorisation. VisionLink est une marque déposée de Caterpillar Inc., enregistrée aux États - Unis et dans d'autres pays.

AFXQ2730-06 (10-2023)
Remplace AFXQ2730-05
Numéro de version : 07E
(Europe)

